

НАУЧНО-ТЕХНИЧЕСКИЙ ЦЕНТР
“Электронная аппаратура”

**КОРОБКИ СОЕДИНИТЕЛЬНЫЕ
УНИВЕРСАЛЬНЫЕ МОДЕРНИЗИРОВАННЫЕ
КСУМ-20 (ОММК 03.05-01)
КСУМ- 40 (ОММК 03.05-02)
КСУМ- 60 (ОММК 03.05-03)**

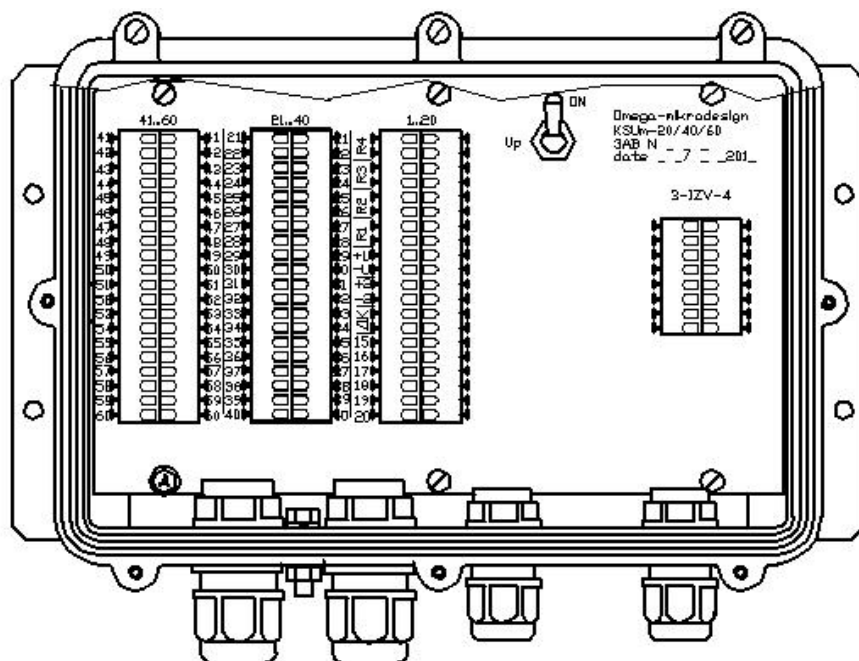

**ПАСПОРТ
ОММК 03-05 ПС**

Россия

СОДЕРЖАНИЕ

1. <u>НАЗНАЧЕНИЕ</u>	3
2. <u>КОМПЛЕКТ ПОСТАВКИ</u>	3
3. <u>КОНСТРУКЦИЯ И ТЕХНИЧЕСКИЕ ДАННЫЕ</u>	3
4. <u>УКАЗАНИЯ ПО МОНТАЖУ И ЭКСПЛУАТАЦИИ</u>	4
5. <u>МЕРЫ БЕЗОПАСНОСТИ</u>	7
6. <u>УПАКОВКА И ПРАВИЛА ХРАНЕНИЯ</u>	8
7. <u>РЕГЛАМЕНТ ТЕХНИЧЕСКОГО ОБСЛУЖИВАНИЯ</u>	8
8. <u>СВИДЕТЕЛЬСТВО О ПРИЕМКЕ</u>	9
9. <u>СВИДЕТЕЛЬСТВО ОБ УПАКОВКЕ</u>	10
10. <u>ГАРАНТИЙНЫЕ ОБЯЗАТЕЛЬСТВА</u>	10
ПРИЛОЖЕНИЕ 1	11
ПРИЛОЖЕНИЕ 2	12
ПРИЛОЖЕНИЕ 3	13
ПРИЛОЖЕНИЕ 4	14
ПРИЛОЖЕНИЕ 5	15
ПРИЛОЖЕНИЕ 6	16
ПРИЛОЖЕНИЕ 7	17
ПРИЛОЖЕНИЕ 8	18

Более подробную информацию можно получить на сайте

www.TSO-perimetr.ru в разделах КАТАЛОГ и ПРАКТИКУМ

1. НАЗНАЧЕНИЕ

1.1 Коробки соединительные универсальные модернизированные **КСУМ-20, КСУМ-40 и КСУМ-60** (далее по тексту **КСУМ**) предназначены для ветвления кроссовых кабелей и подключения различных сигнализационных устройств, **«Импульс»**, «Призма» или других.

1.2 **КСУМ** предназначена для эксплуатации на открытом воздухе или в помещении при температуре от минус 50 °С до плюс 50 °С, относительной влажности 95% при температуре 35 °С.

2. КОМПЛЕКТ ПОСТАВКИ

2.1. В комплект поставки **КСУМ** входят коробка соединительная **КСУМ**, паспорт и упаковка.

2.2. Информация для заказа: **КСУМ- АА – Б – С – Д - Е**

АА - количество входных цепей (**20, 40, 60**);

Б - количество гермовводов для подключения устройств (0, 1, 2, 3, 4);

С - количество гермовводов для трансляции кабелей (1, 2, 3);

Д - наличие датчика снятия крышки (д, 0);

Е - количество гермовводов для дополнительных кабелей (0, 1, 2).

*По умолчанию поставляется **КСУМ-...-2-2-0-0** и обозначается **КСУМ-20** или **КСУМ-40** или **КСУМ-60**.*

3. КОНСТРУКЦИЯ И ТЕХНИЧЕСКИЕ ДАННЫЕ

3.1. **КСУМ** выполнена в литом алюминиевом заземляемом корпусе со степенью защиты IP65. Съёмная крышка с уплотнением закрепляется к корпусу восемью невыпадающими винтами, на одном из которых может устанавливаться пломбировочная чашка. С нижней стороны корпуса установлены два гермоввода для кроссовых кабелей и два гермоввода для кабелей ответвлений.

3.2. Конструкция **КСУМ** включает плату, размещённую в корпусе, которая крепится к корпусу шестью винтами, на одном расположена пломбировочная чашка с оттиском знака предприятия изготовителя (Рис.1). На плате установлены тумблер включения напряжения питания «Ur» и пружинные зажимы для подключения проводов.

3.3. Модификация **КСУМ**, отмеченная индексом «д» (обеспечивает разрыв цепи размыканием магнито-контактного датчика) при снятии крышки.

3.4. **КСУМ** изготавливается в 3 вариантах согласно таблице 1.

Таблица 1

Наименование	Шифр	Количество цепей	
		входных	транслируемых
КСУМ-20	ОММК 03.05-01	20	16
КСУМ-40	ОММК 03.05-02	40	36
КСУМ-60	ОММК 03.05-03	60	56

3.5. **КСУМ** имеет 2 кабельных ввода для трансляции кроссового кабеля с диаметром оболочки не более 18 мм с количеством независимых цепей (проводов) в соответствии с таблицей и два кабельных ввода для кабелей ответвлений с диаметром оболочки не более 10 или 13,5 мм.



Рис. 1

3.7. **КСУМ** обеспечивает возможность отвода двух кабелей (до 8 цепей в каждом отводе) с подключением проводников также с помощью высоконадежных зажимов. Также допускается объединение нескольких скрученных проводников суммарным диаметром не более 2,5 мм.

3.8. В **КСУМ** имеется возможность включения/выключения питания подключенных сигнализационных устройств с помощью тумблера «Up».

3.9. **КСУМ** обеспечивает защиту пар цепей подключенных сигнализационных устройств от перенапряжений с помощью встроенных элементов грозозащиты. При превышении напряжения на защищаемой паре свыше 70 В срабатывает встроенный элемент грозозащиты и кратковременно замыкает защищаемую пару.

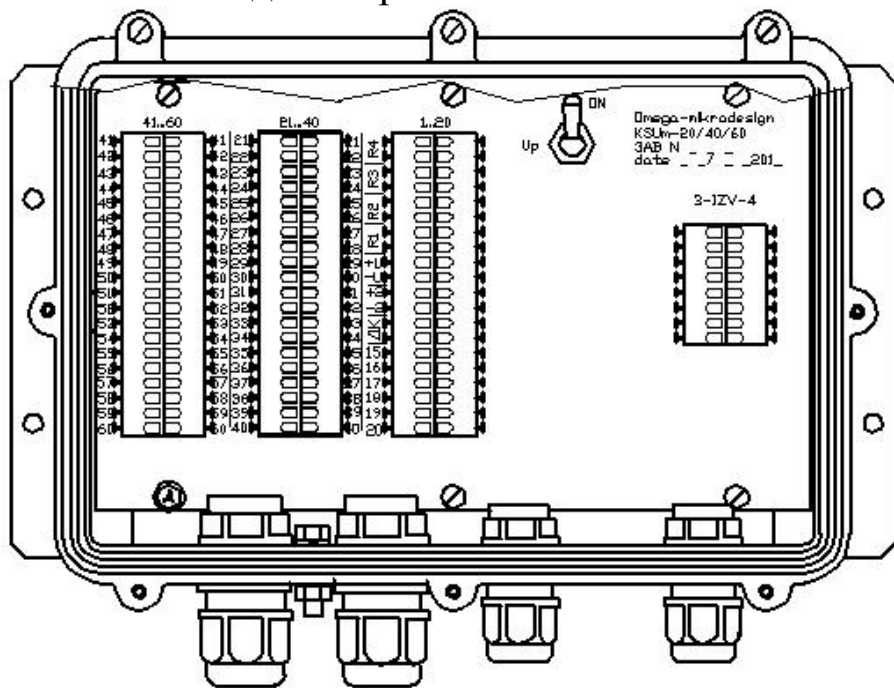
Примечания: 1) Элементы грозозащиты имеют пороговое напряжение 70 В, которое при заказе может быть изменено; 2) Схемы электрические принципиальные КСУМ-... приведены в приложениях 1...3.

4. УКАЗАНИЯ ПО МОНТАЖУ И ЭКСПЛУАТАЦИИ

4.1. Разметка для крепления **КСУМ** на поверхностях (стены, заграждения и т. п.) приведена на рисунке 2.

4.2. **КСУМ** должна надежно заземляться. Проводник заземления подключается к клемме, расположенной в нижней части корпуса.



Рис. 2

4.3. Выкрутить винты крепления крышки до ее освобождения и снять ее.

4.4. Ввод и подключение входного линейного кроссового кабеля (кабеля со стороны прибора приемно-контрольного, в дальнейшем ППК) в **КСУМ** произвести следующим образом: выкрутить зажимную гайку соответствующего гермоввода до полного освобождения уплотнительной прокладки (когда прокладка из «сжатого положения» перейдет в «нормальное», т. е. примет «правильную» форму). Конец кабеля пропустить в отверстия гермоввода, провода кабелей освободить от оболочки на 70 мм от конца, не нарушая изоляции проводящих жил, снять изоляцию с 5 мм токопроводящих жил. Закрутить зажимную гайку до обжатия прокладкой оболочки кабеля. В соответствии с кросс-схемой проекта, подключить токопроводящие жилы к зажимам на плате (см. рис.3, 4, 5 контакт раскрывается при нажатии на соответствующий рычажок). Проводник экранирующей оболочки лучше подключить к одному из свободных зажимов, обозначенным одинаковыми цифрами или буквами. К зажимам, транслирующим линии питания («±U») и дистанционного контроля («DK») подключить соответствующие проводники кабелей. Два шлейфа сигнализации от ППК используемые для ответвления в данном КСУМ подключить к зажимам «S3» и «S4». Остальные шлейфы сигнализации, транслируемые на другие извещатели, подключить к зажимам, обозначенным в схеме проекта или любым свободным зажимам. В случае необходимости, установить в зажимы «R3» и «R4» необходимые для ППК оконечные резисторы, при этом номиналы определяются сопротивлением, необходимым для поддержания **ДЕЖУРНОГО РЕЖИМА ППК**.

В соответствии со схемой проекта подключить провода магнито-контактного датчика положения крышки к соответствующим зажимам или любым свободным зажимам. Допускается последовательное включение с зажимами «S3» или «S4».

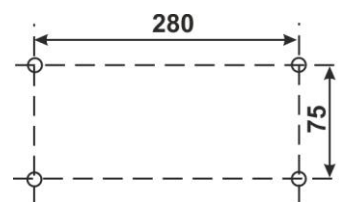
4.5. Ввод и подключение выходного линейного кроссового кабеля (кабеля со стороны других устройств или извещателей) в **КСУМ** произвести следующим образом: выкрутить зажимную гайку соответствующего гермоввода до полного освобождения уплотнительной прокладки (когда прокладка из «сжатого положения» перейдет в «нормальное», т. е. примет «правильную» форму). Конец кабеля пропустить в отверстия гермоввода, провода кабелей освободить от оболочек на 70 мм, не нарушая изоляции проводов, снять изоляцию на 5 мм с конца токопроводящих жил. Закрутить зажимную гайку до обжатия прокладкой оболочки кабеля. В соответствии с кросс-схемой проекта, подключить токопроводящие жилы к зажимам на плате (см. рис. 3...5 контакт раскрывается при нажатии на соответствующий рычажок). Проводник экранирующей оболочки подключить к



Рис.3

одноименному с подключенным к экранирующей оболочке (входного кабеля, см. п. 4.4.) зажиму. К зажимам, транслирующим линии питания («±U») и дистанционного контроля («DK»)

подключить соответствующие проводники кабелей. Шлейфы сигнализации, транслируемые на другие извещатели, подключить к одноименным зажимам входного кабеля, см. п. 4.4.

4.6. Детали уплотнения вводов при монтаже установить на концы кроссовых кабелей в том же порядке как они расположены в КСУМ. Гайки закрутить до обжатия оболочки резиновой прокладкой. Кабель должен удержи-

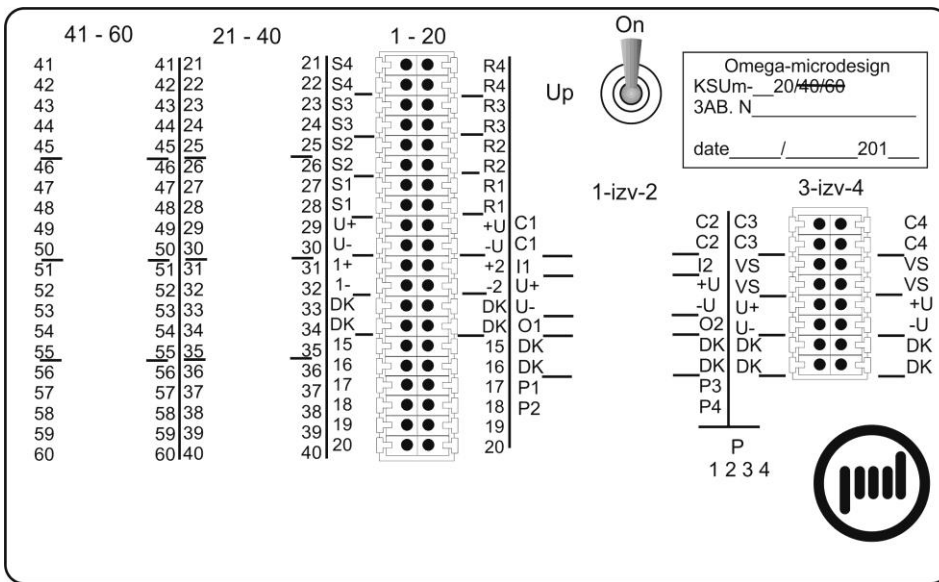

Рис.4



Рис.5

ваться в неподвижном состоянии при закреплении деталей ввода. При необходимости произвести подмотку оболочки кабеля лентой ПВХ.

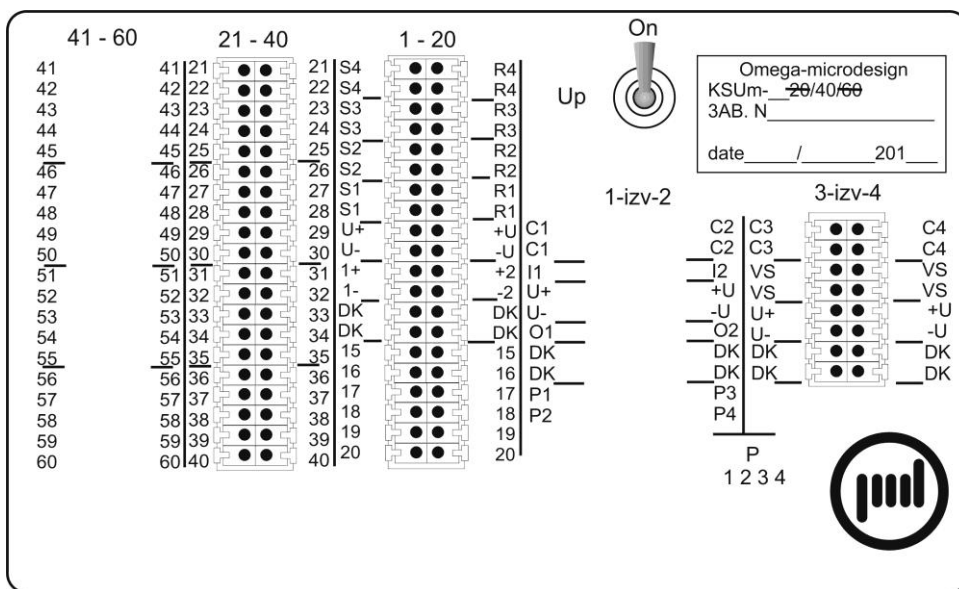
4.7. Кабели отводов к извещателям ввести аналогично п.п. 4.4, 4.5, 4.6.

4.8 К зажимам «С3» («IZV-3») и «С4» («IZV-4») подключить выходные «сухие» контрольные пары от извещателей.

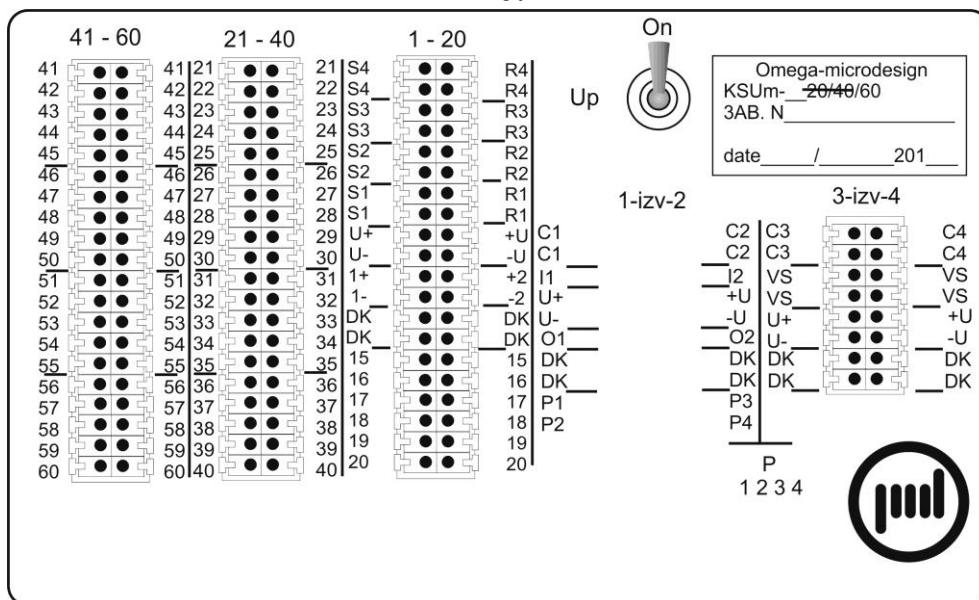
Примечание. При подключении контрольной пары с уже установленным конечным резистором, в соответствующие зажимы «R...» КСУМ установить перемычку.

4.9 К зажимам «VS» («IZV-3») и «VS» («IZV-4») подключить провода связи между собой подключенных извещателей, например, провода взаимной синхронизации «BC1» и «BC0» извещателей «Импульс-12ТМ(ТПМ)».

4.10 К зажимам «U+» («IZV-3») и «+U» («IZV-4») подключить провода питания подключенных извещателей. Подключение и отключение проводов и кабелей производить только при обесточенных цепях.

4.11 К зажимам «DK» («IZV-3») и «DK» («IZV-4») подключить провода дистанционного контроля подключенных извещателей.

4.12 Зажимы группы «1 – 20» использовать, учитывая внутренние перемычки (соединения), приведенные в таблице 2.

4.13 Варианты подключения извещателей «Импульс» и «Призма» приведены в приложениях 4...8.

4.14 Свободные кабельные вводы должны быть заглушены, а КСУМ плотно закрыта крышкой с помощью восьми винтов.

Примечание:

При работе с КСУМ необходимо пользоваться паспортом из комплекта поставки так как в ее конструкцию могут вноситься изменения, не ухудшающие ТТХ.

Таблица 2	
«S2» - «R2»	
«S2» - «R2»	
«S1» - «R1»	
«S1» - «R1»	
«U+» - «+U»	
«U-» - «-U»	
«1+» - «+2»	
«1-» - «-2»	
«DK» - «DK»	
«DK» - «DK»	
«15» - «15»	
...	
«20» - «20»	

5. МЕРЫ БЕЗОПАСНОСТИ

5.1. При наличии в линиях напряжения более 36 В, в том числе и относительно заземленного корпуса, все профилактические работы необходимо проводить только при обесточенных цепях.

5.2. При работе с подключенной КСУМ необходимо соблюдать «Межотраслевые правила (Правила техники безопасности при эксплуатации электроустановок до 1000В)» РД 153-34.0-03.150-00, несмотря на то, что КСУМ лишь транслирует электрические напряжения и сигналы. Подключение и отключение проводов и кабелей производить только при обесточенных цепях.

6. УПАКОВКА И ПРАВИЛА ХРАНЕНИЯ

6.1. **КСУМ** упаковывается в картонную коробку, на которой размещаются этикетки с наименованием изделий, сведениями об упаковке и знаки «ОСТОРОЖНО», «БОИТСЯ СЫРОСТИ».

6.2. **КСУМ** может храниться в штатной упаковке в помещении с температурой от минус 50 °С до плюс 50 °С и относительной влажностью не более 85% при температуре 25 °С, с воздушной средой свободной от агрессивных компонентов.

7. РЕГЛАМЕНТ ТЕХНИЧЕСКОГО ОБСЛУЖИВАНИЯ

7.1. Общие положения

7.1.1. Настоящий регламент технического обслуживания является основным документом, определяющим виды, содержание, периодичность и методику выполнения регламентных работ на **КСУМ**.

7.1.2. Под техническим обслуживанием понимаются мероприятия, обеспечивающие контроль за техническим состоянием **КСУМ** и поддержание ее в исправном состоянии.

7.1.3. Своевременное проведение и полное выполнение работ по техническому обслуживанию в процессе эксплуатации является одним из важных условий поддержания **КСУМ** в рабочем состоянии.

7.1.4. Техническое обслуживание **КСУМ** предусматривает плановое выполнение комплекса профилактических работ в объеме следующих регламентов:

регламент № 1 - квартальное техническое обслуживание;

регламент № 2 - годовое техническое обслуживание;

регламент № 3 - техническое обслуживание после грозы.

7.2. Перечень операций технического обслуживания

7.2.1. Регламент № 1: внешний осмотр **КСУМ**; проверка смазки элементов крепления **КСУМ**; проверка эксплуатационной документации.

7.2.2. Регламент № 2: внешний осмотр **КСУМ**; проверка смазки элементов крепления **КСУМ**; проверка эксплуатационной документации; проверка состояния введенных в **КСУМ** проводов и соединительных кабелей.

7.2.3. Регламент № 3: внешний осмотр **КСУМ**.

7.3. Методика проведения операций технического обслуживания.

7.3.1. Внешний осмотр **КСУМ**.

7.3.1.1. При внешнем осмотре проверить:

плотно ли закрывается крышка **КСУМ**;

отсутствие нарушения окраски, следов коррозии;

отсутствие разрывов и порезов на введенных в **КСУМ** проводах и соединительных кабелях;

надежность крепления **КСУМ**.

7.3.2. Проверка смазки элементов крепления **КСУМ**.

7.3.2.1. Проверить наличие смазки на шпильках, гайках, при помощи которых крепится **КСУМ**, на винтах и в резьбовых отверстиях крепления крышки. При необходимости смазать их смазкой (типа К-17, ЦИАТИМ-201, технический вазелин).

7.3.3. Проверка эксплуатационной документации.

7.3.3.1. Проверить наличие паспорта.

7.3.4 Проверка состояния проводов, соединительных кабелей, введенных в **КСУМ** и элементов грозозащиты.

7.3.4.1 Выключить источник питания **КСУМ**.

7.3.4.2 Отключить от **КСУМ** все провода кабелей ответвлений.

7.3.4.3 Внимательно осмотреть кроссовую плату, соединения, провода и кабельные вводы, в случае необходимости с помощью мягкой кисточки или щетки устранить пыль и другие посторонние образования и налеты.

7.3.4.4 Подключить все кабели и провода к **КСУМ** согласно электрической схеме, смазать винтовые соединения смазкой (типа К-17, ЦИАТИМ-201, технический вазелин), закрыть и закрепить крышку.

7.4. Для проведения регламентных работ необходимы: ампервольтметр Ц4313 или другой прибор с характеристиками не хуже указанного; мегомметр с напряжением до 500 В; отвертки; пассатижи; кусачки; ветошь; смазка (типа К-17, ЦИАТИМ-201; технический вазелин ГОСТ 15975-70); этиловый спирт ГОСТ 18300-87; керосин.

8. СВИДЕТЕЛЬСТВО О ПРИЕМКЕ

8.1. Изделие КСУМ- _____ заводской номер _____ соответствуют технической документации и признано годным для эксплуатации.

Дата выпуска “ _____ ” _____ 20 ____ г.

Контролер ОТК _____ / _____

М.П.

Зам. директора по качеству _____

9. СВИДЕТЕЛЬСТВО ОБ УПАКОВКЕ

9.1 Изделие КСУМ- _____ заводской номер
упаковано предприятием-изготовителем согласно требованиям, преду-
смотренным конструкторской документацией.

Дата упаковки “ _____ ” _____ 20__ г.

Упаковку произвел _____ / _____

Изделие после упаковки
принял контролер ОТК _____ / _____

10. ГАРАНТИЙНЫЕ ОБЯЗАТЕЛЬСТВА

10.1. Гарантийный срок на **КСУМ** составляет 24 месяца с момента по-
ставки при условии соблюдения требований настоящего документа. Мо-
мент поставки соответствует последнему числу месяца, в котором произве-
дена упаковка изделия. Гарантийные обязательства не распространяются
на элементы грозозащиты.

10.2. В течение гарантийного срока изготовитель осуществляет бесплат-
ный ремонт изделия. Транспортировка изделия на предприятие-изготови-
тель и обратно осуществляется потребителем или за счет потребителя.

Срок службы изделия не менее 10 лет.

10.3 Изделие на ремонт должно быть предоставлено **в чистом виде**.

10.4 Адрес ИЗГОТОВИТЕЛЯ для направления замечаний и рекламаций:

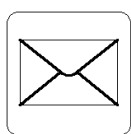

440000, Россия, г. Пенза, Главпочтамт, а/я 3322
НТЦ "Электронная аппаратура"
E.mail: info@TSO-perimetr.ru

Информацию и консультации можно получить по телефонам или E.mail:

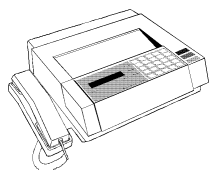

В ГК «Омега-микродизайн» входят компании:
ООО НТЦ «Электронная аппаратура», ООО «ЗЭА».
Тел./факс. (841-2)-54-12-68
www.TSO-perimetr.ru
E-mail: info@TSO-perimetr.ru

КСУМ – 20

Схема электрическая принципиальная

1 - 20

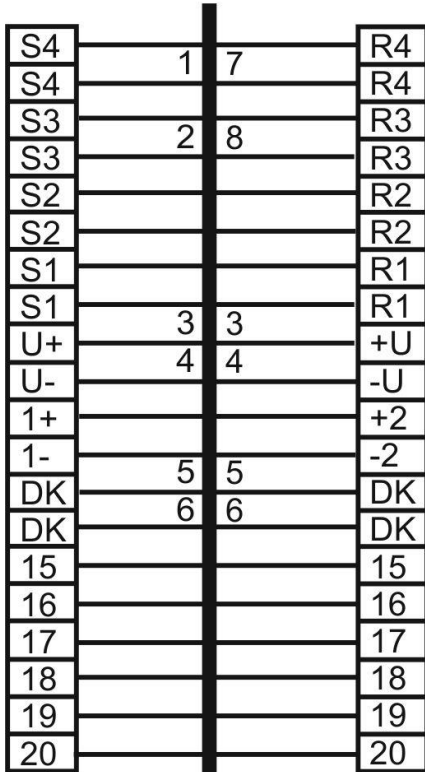

3 - IZV - 4

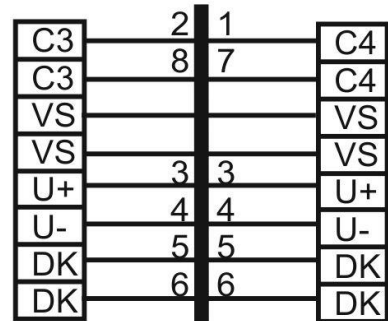

КСУМ – 40

Схема электрическая принципиальная

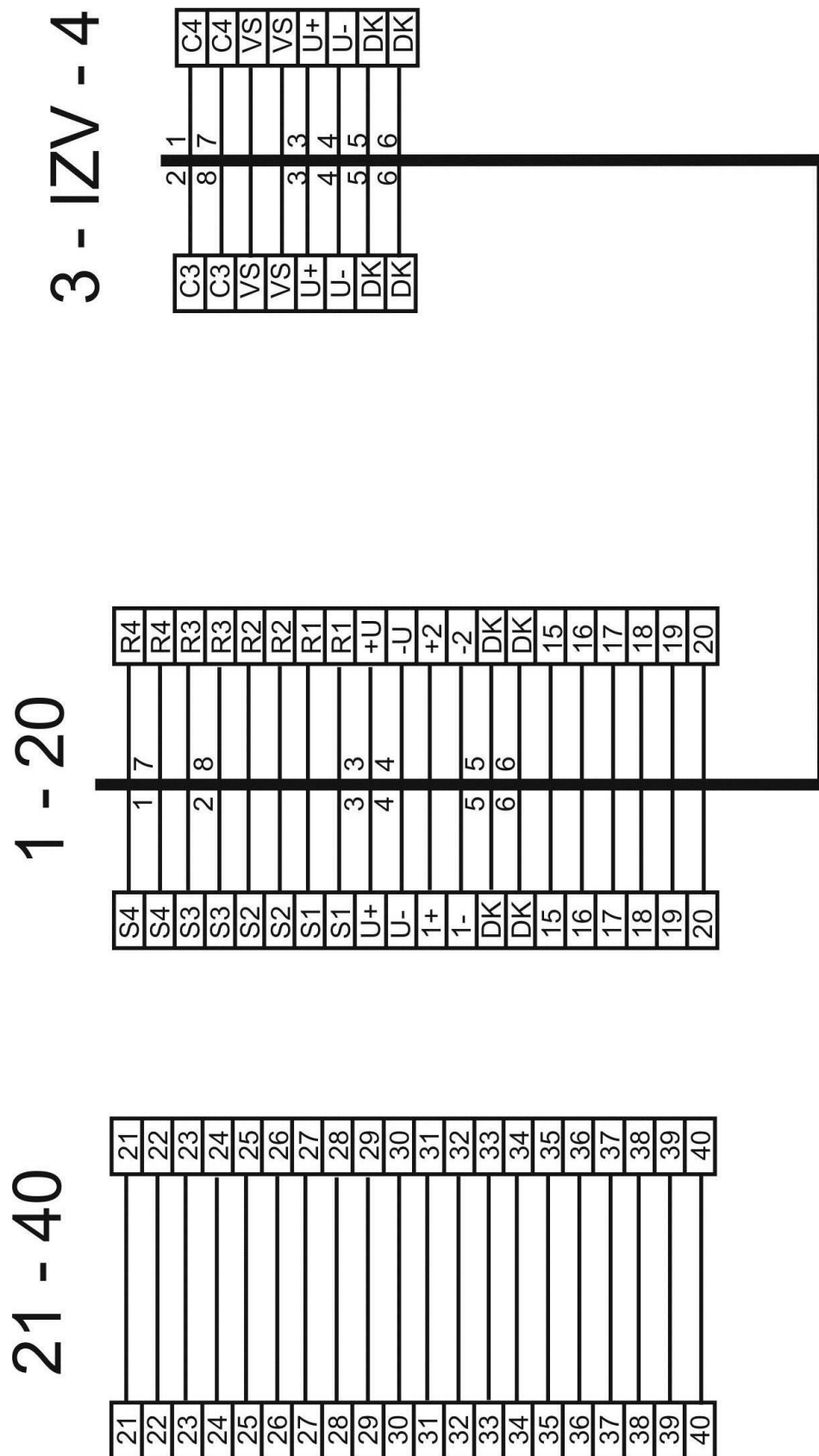

КСУМ – 60

Схема электрическая принципиальная



Схема электрическая принципиальная
подключения двух БПРМ «Импульс-12» к зажимам КСУМ-20
и таблица свободных линий трансляции



Таблица свободных линий трансляции
«S2» - «R2»
«S2» - «R2»
«S1» - «R1»
«S1» - «R1»
«1+» - «+2»
«1-» - «-2»
«15» - «15»
«16» - «16»
«17» - «17»
«18» - «18»
«19» - «19»
«20» - «20»

**Схема электрическая принципиальная
подключения двух БПРМ «Призма-1Н(2Н, 3Н)» к зажимам КСУМ-20
и таблица свободных линий трансляции**

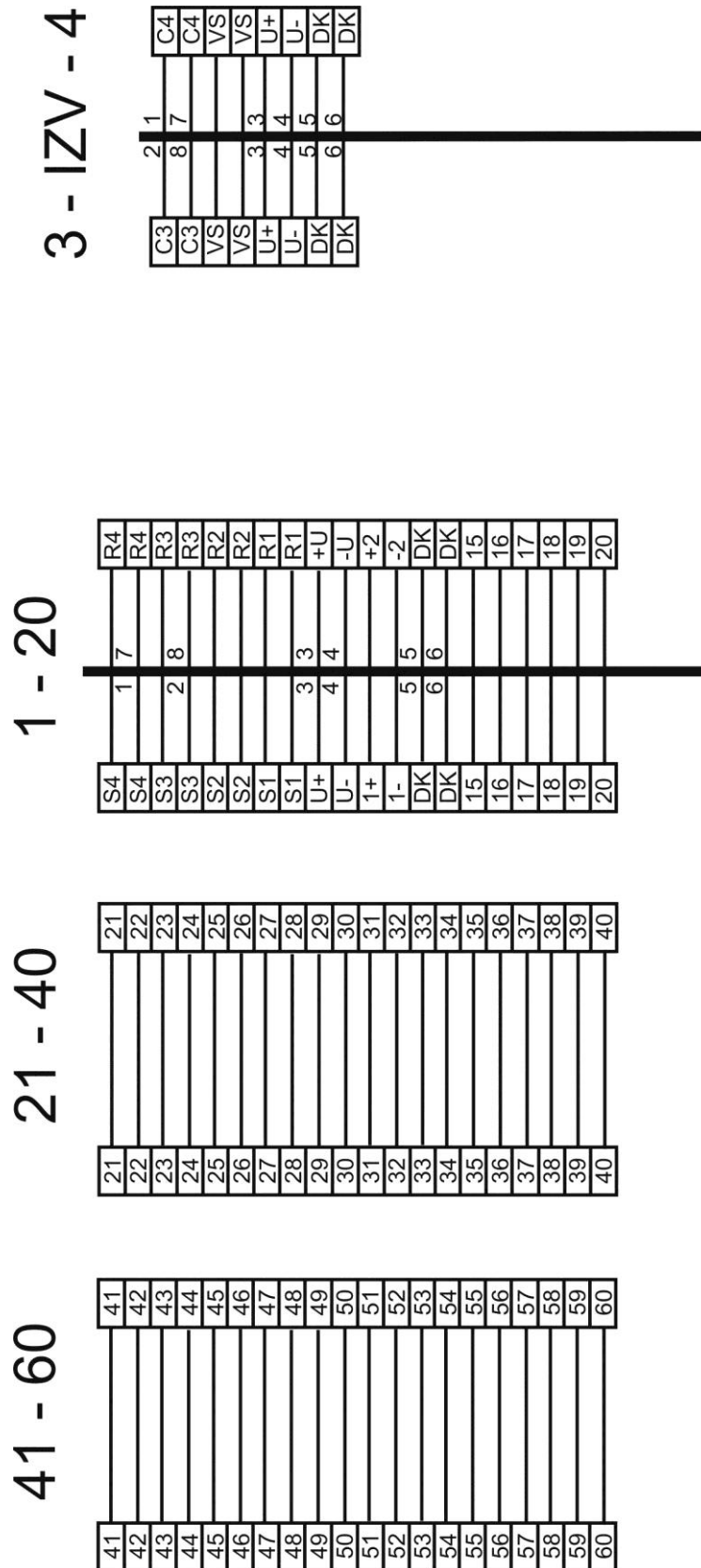

«S2» - «R2»
«S2» - «R2»
«S1» - «R1»
«S1» - «R1»
«1+» - «+2»
«1-» - «-2»
«DK» - «DK»
«DK» - «DK»
«19» - «19»
«20» - «20»

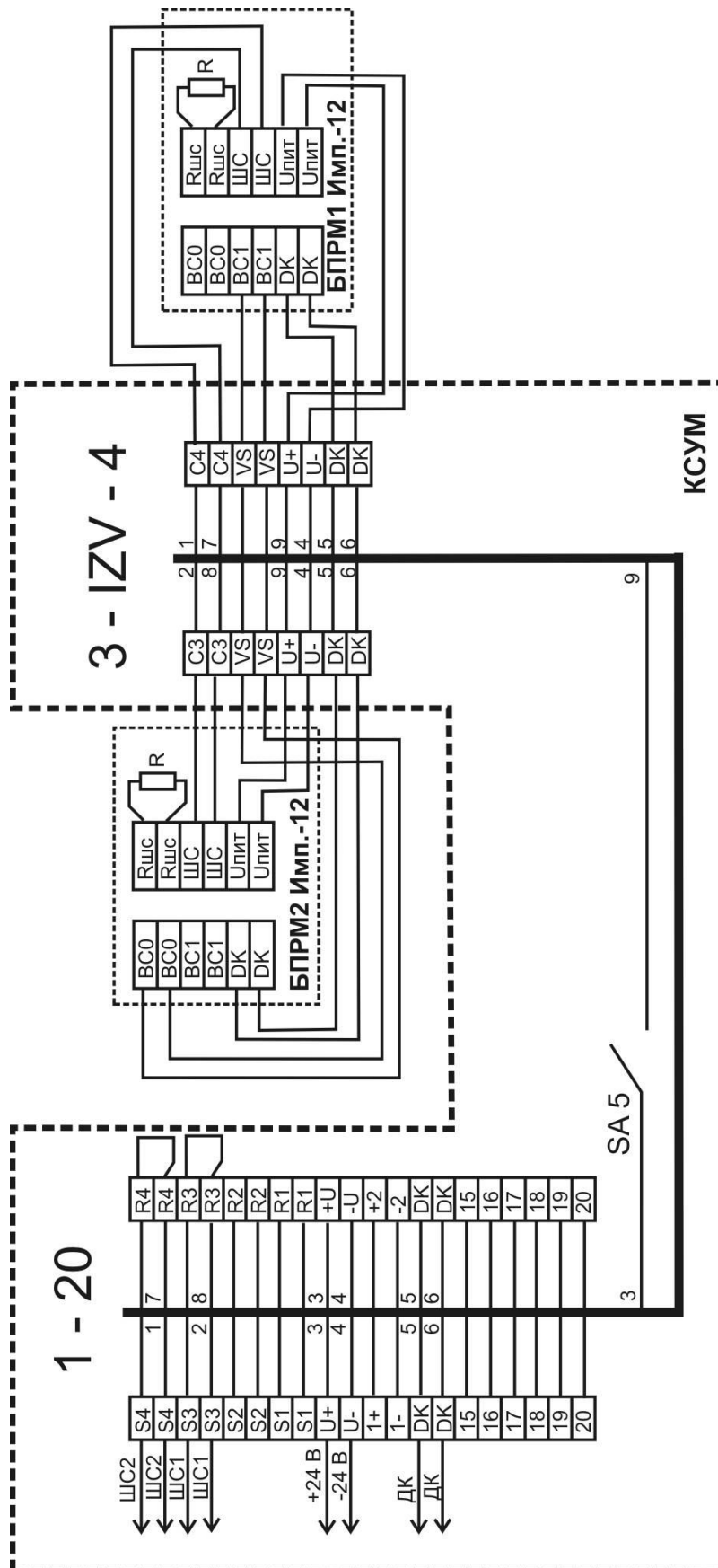
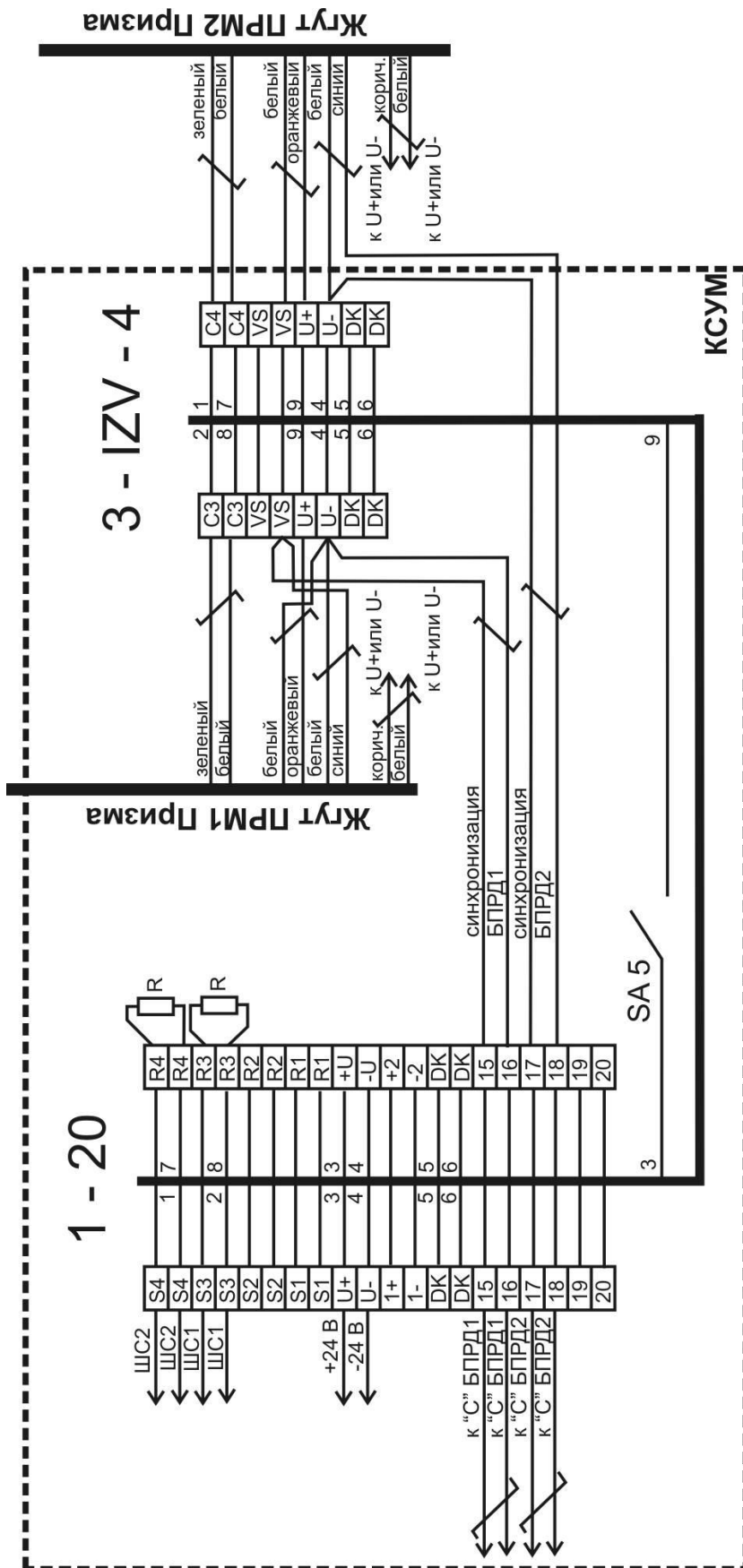
**Схема электрическая принципиальная
Подключения двух БМ «Призма-1(2, 3)» к зажимам КСУМ-20
и таблица свободных линий трансляции**



Таблица свободных
линий трансляции

«S2» - «R2»
«S2» - «R2»
«S1» - «R1»
«S1» - «R1»
«1+» - «+2»
«1-» - «-2»
«19» - «19»
«20» - «20»

**Схема электрическая принципиальная
подключения БМ и БД «Призма-1(2, 3)» к зажимам КСУМ-20
и таблица свободных линий трансляции**

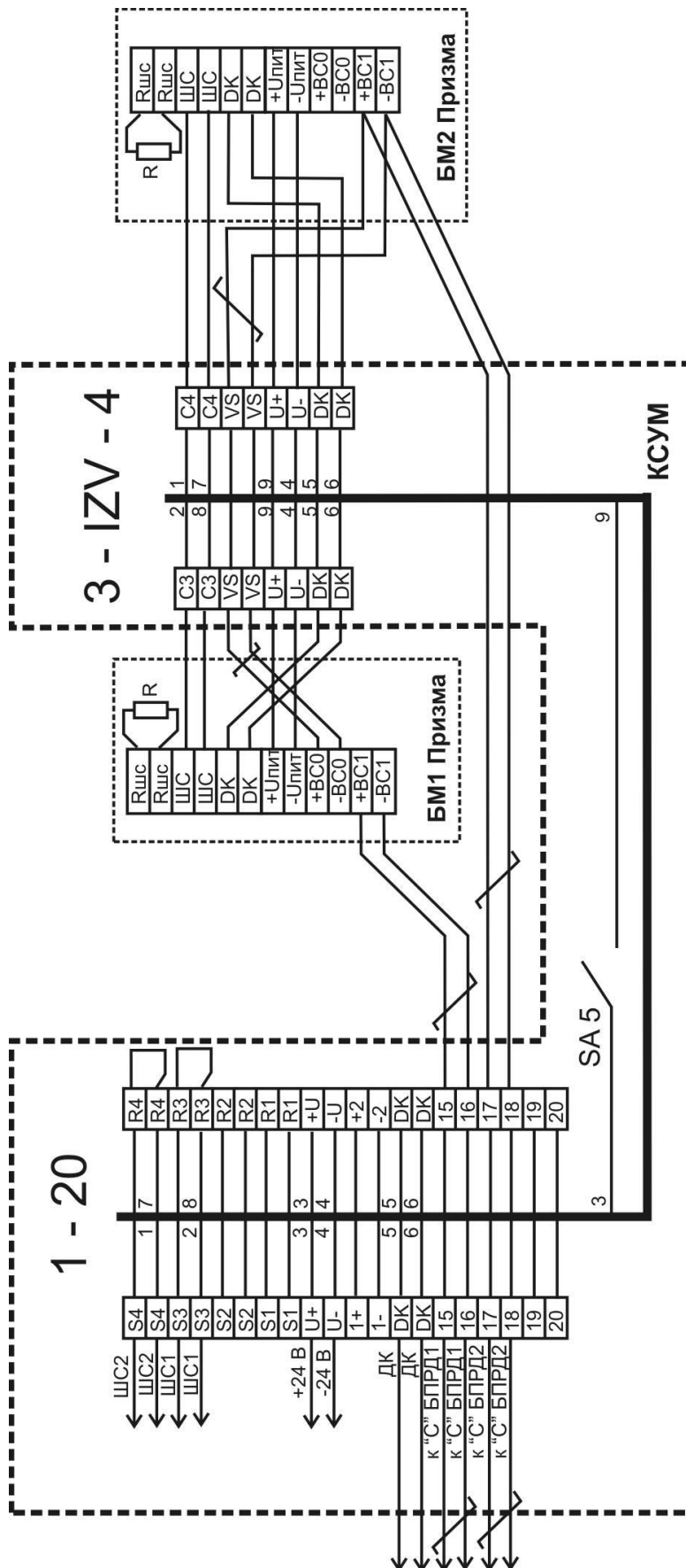

Таблица свободных линий трансляции	
«S4»	- «R4»
«S4»	- «R4»
«S2»	- «R2»
«S2»	- «R2»
«S1»	- «R1»
«S1»	- «R1»
«1+»	- «+2»
«1-»	- «-2»
«19»	- «19»
«20»	- «20»

**Схема электрическая принципиальная
подключения двух БД «Призма-1(2, 3)» к зажимам КСУМ
и таблица свободных линий трансляции**

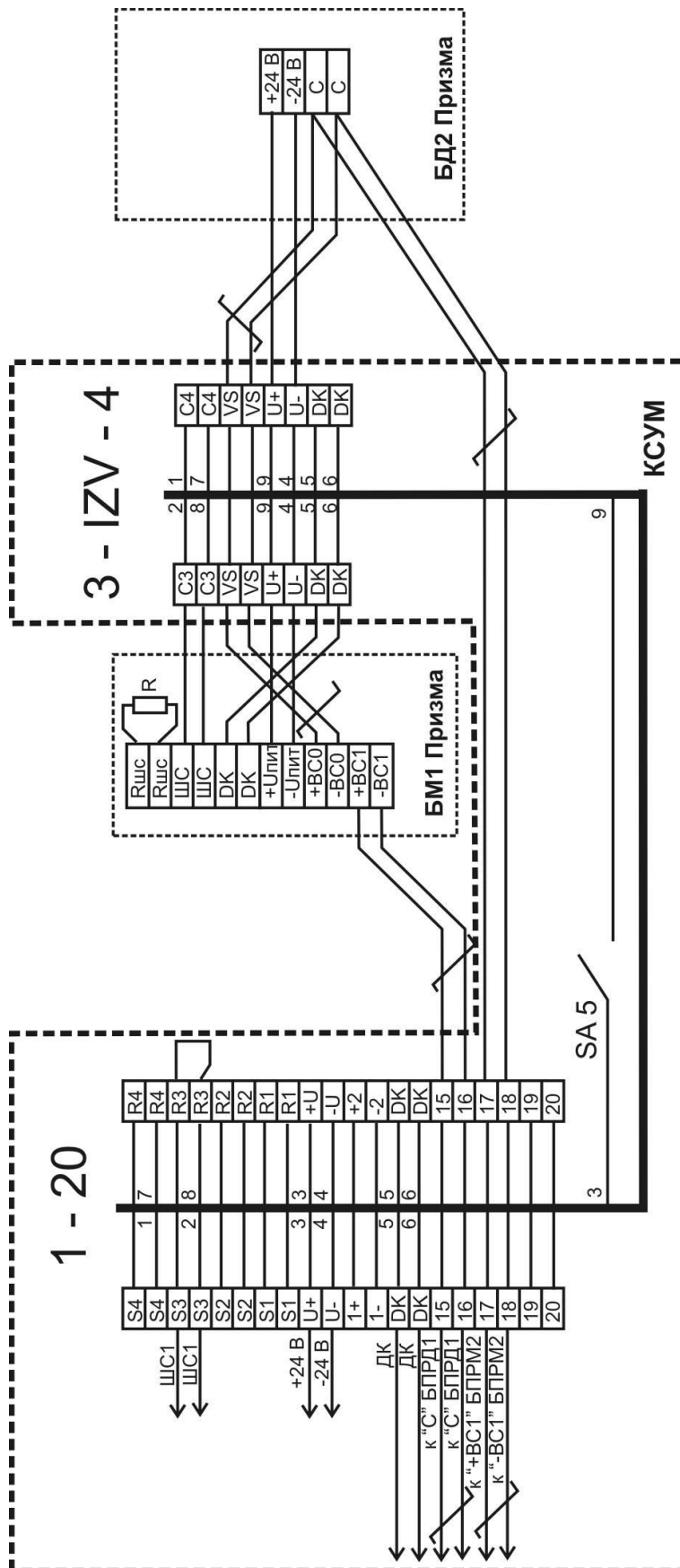

Таблица свободных линий трансляции
«S4» - «R4»
«S4» - «R43»
«S3» - «R3»
«S3» - «R3»
«S2» - «R2»
«S2» - «R2»
«S1» - «R1»
«S1» - «R1»
«1+» - «+2»
«1-» - «-2»
«ДК» - «ДК»
«ДК» - «ДК»
«19» - «19»
«20» - «20»

Более подробную информацию можно получить на сайте www.TSO-perimetr.ru в разделах КАТАЛОГ и ПРАКТИКУМ

ГРУППА КОМПАНИЙ
ОМЕГА-МИКРОДИЗАЙН
НАУЧНО - ТЕХНИЧЕСКИЙ ЦЕНТР

440000, Россия, г. Пенза,
Главпочтамт, а/я 3322
E.mail: info@TSO-perimetr.ru

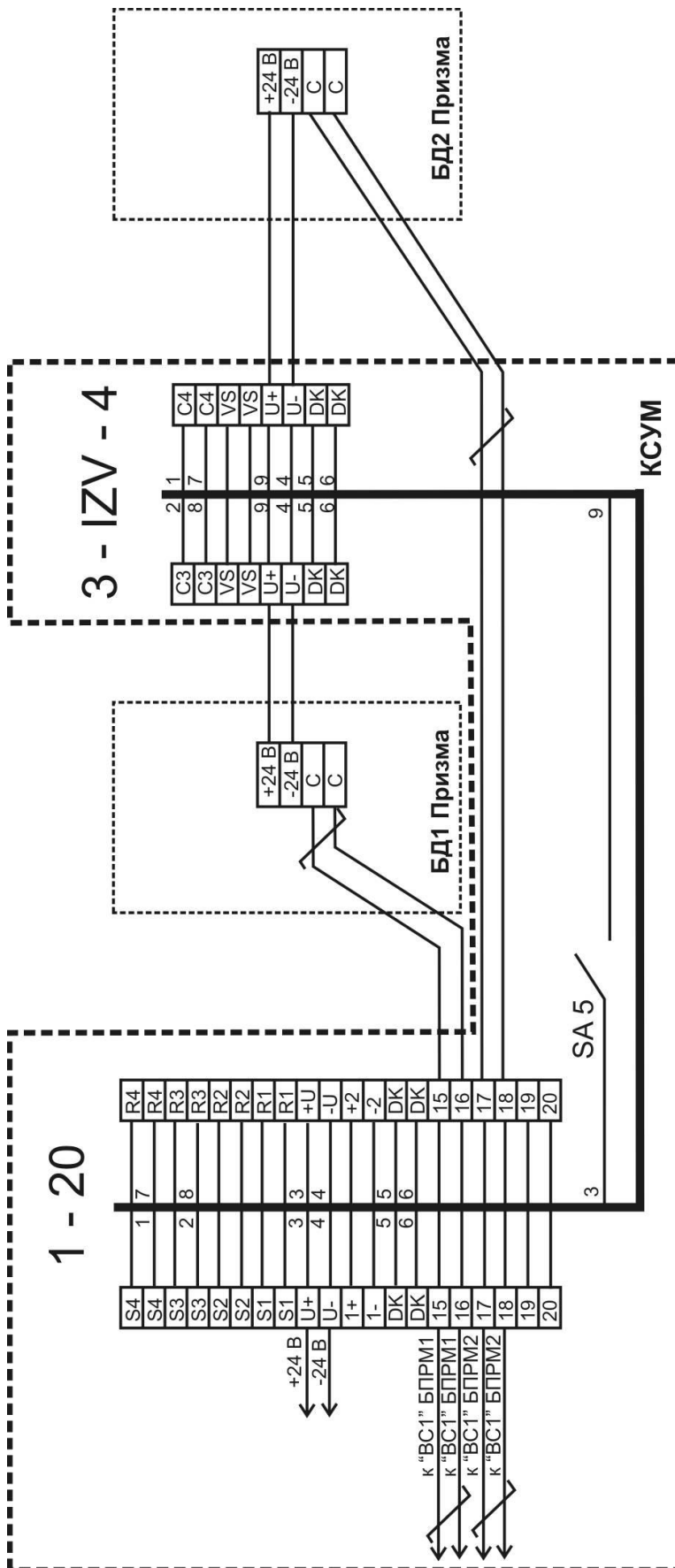
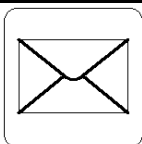
(841-2) 54-12-68

