

Извещатель пожарный тепловой радиоканальный и автономный ИП 101-156-А1R – оповещатель звуковой радиоканальный

Серии Аврора-ТС-ПРО

Памятка по применению

1 НАЗНАЧЕНИЕ И ПРИНЦИП РАБОТЫ

1.1 Извещатель пожарный тепловой радиоканальный и автономный ИП 101-156-А1R – оповещатель звуковой радиоканальный Аврора-ТС-ПРО (далее - устройство) предназначены для обнаружения возгораний в закрытых помещениях, а также для звукового оповещения людей о чрезвычайных событиях в охраняемой зоне. Устройство работает в составе интегрированной системы безопасности "Стрелец-Интеграл", связываясь с приёмно-контрольным устройством (ПКУ) контроллером сегмента (например, РР-И-ПРО, Панель-1-ПРО или с другим контроллером) по радиоканалу.

1.2 Устройство имеет термочувствительный элемент (тепловой канал) с использованием зависимости электрического сопротивления от температуры и реагирует на контролируемый признак пожара (КПП) как извещатель пожарный тепловой максимально-дифференциальный.

1.3 Устройство передает на ПКУ аналоговую информацию о текущем уровне температуры окружающей среды.

2 КОНСТРУКЦИЯ

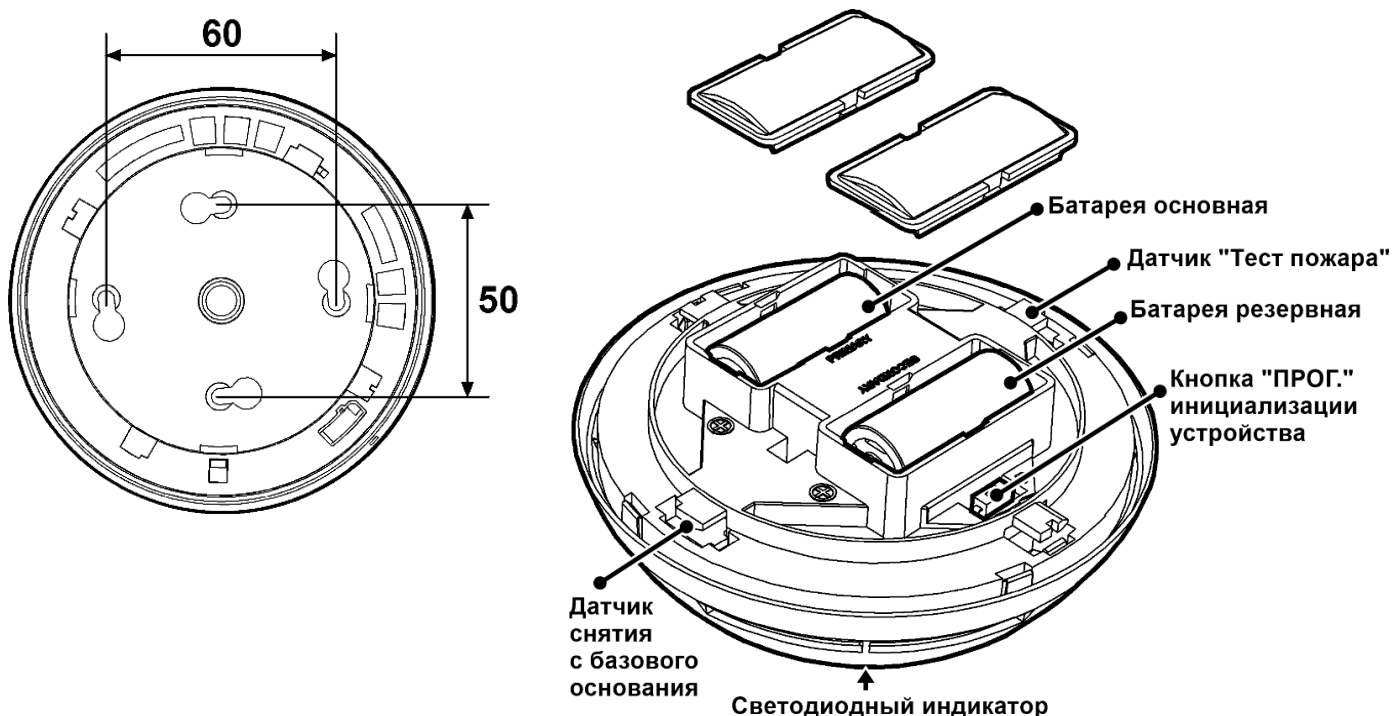

ТЕХНИЧЕСКИЕ ХАРАКТЕРИСТИКИ

2.1 Устройство имеет возможность выбора следующих режимов анализа теплового канала: максимальный, дифференциальный и максимально-дифференциальный.

2.2 Температура срабатывания и время срабатывания по тепловому каналу ИП соответствует классу A1R (A1) согласно разделу 4 ГОСТ Р 53325-2012.

2.3 Устройство имеет датчик снятия с базового основания. При снятии устройства с базового основания передается извещение "Взлом".

2.4 Устройство имеет возможность тестирования, путем поднесения магнита на 1с к месту диаметрально противоположному метке базового основания. После этого устройство передает извещение «Пожар».

2.5 Устройство следует применять в соответствии с требованиями СП 5.13130.2009.

2.6 Устройство измеряет напряжение своих источников питания в диапазоне от 2,7 В до 3,2 В с погрешностью 0,1 В.

2.7 Устройство имеет возможность передачи локационных сигналов для системы позиционирования внутри помещений с периодом 16 с.

2.8 Длительность работы от одного комплекта батарей (при корректной установке, значениями параметров по умолчанию и активации в среднем не более 1,5 минут в месяц) – 8-10 лет. После выдачи извещения о неисправности основной батареи, необходимо заменить обе батареи.

2.9 Устройство имеет следующие режимы звукового оповещения: непрерывный, импульсный и двухтональный. Частоты генерируемых сигналов находятся в диапазоне 2100...3600Гц.

2.10 Ток потребления устройства в режиме оповещения и уровень звукового давления приведены ниже:

Установленная громкость оповещения	Ток потребления, мА	Уровень звукового давления (дБ на расстоянии 1 м)
Низкая	До 60	От 89
Высокая	До 210	От 97

2.11 Температурный диапазон работы устройства от -30 до +55 °С.

3 ПРОГРАММИРОВАНИЕ

Программирование устройства осуществляется с помощью ПО "Стрелец-Интеграл" или ПО "Стрелец-Мастер".

Программирование осуществляется в следующей последовательности:

1. Добавить устройство дочерним к одному из контроллеров в сегменте

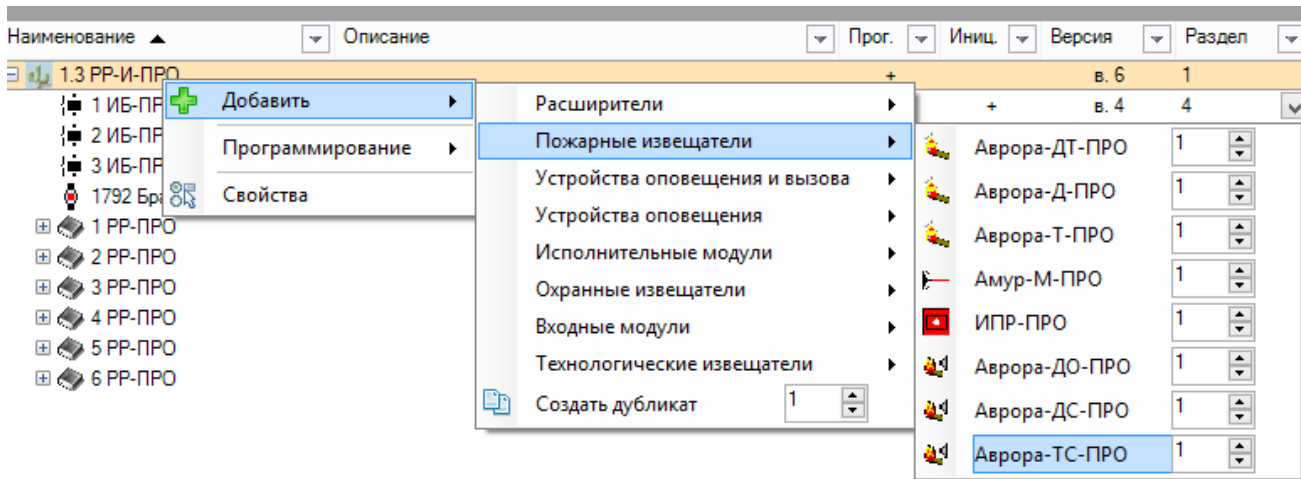

2. При необходимости изменить значения опций (в окне "Свойства").

1. Общие	
Период приёма RX	Период приёма команд управления. {Выкл.;4 сек*}
Безопасность инициализации	Повышенная – для инициализации необходимо ввести в ПО ключ KEY (указан на устройстве) Стандартная*
2. Индикация	
Норма	Опции индикации Вкл. – Индикация включена Откл.
Активация/Тревога	
Неисправность питания	
3. Цепи контроля	
Контроль основного питания	Вкл.* – Цепь контролируется Откл.
Контроль резервного питания	
Контроль вскрытия корпуса	

4. Каналы анализа	
Тип теплового канала	Макс.-Дифференциальный* Дифференциальный Максимальный
Чувствительность теплового канала	Нормальная* Повышенная Пониженная
5. Оповещение	
Ослабление выходной мощности	-12дБ 0 дБ*
Прекращать оповещение при снятии с базы	Да* Нет
Вид оповещения при собственном пожаре	Нет* Однотональный Прерывистый (1 с / 1 с) Прерывистый (2 с / 2 с) Двухчастотный (1 с / 1 с) Двухчастотный (0,1 с / 0,1 с) Прерывистый (0,2 с / 1 с)

3. Устройство возможно инициализировать в стандартном режиме или с использованием режима повышенной безопасности. Для этого необходимо ввести ключ инициализации KEY, указанный на обратной стороне устройства.

Свойства	
1. Общие	
Ключ безопасности	00 00 00 00
Тип	AD 56 77 88
Описание	

4. Нажать правой кнопкой мыши на устройство, выбрать пункт "Инициализировать" и нажать кнопку "ПРОГ" устройства.

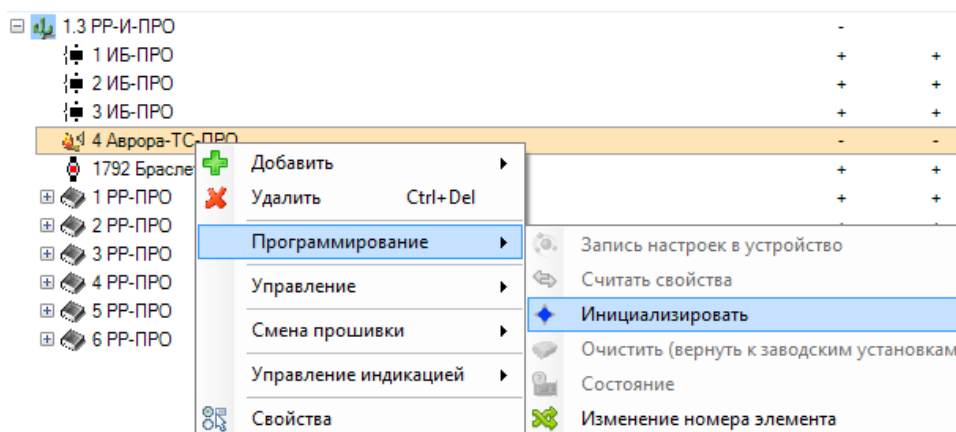

5. Проверить соответствие серийного номера (последние четыре символа) появившегося устройства в окне программирования и нажать кнопку "Продолжить".

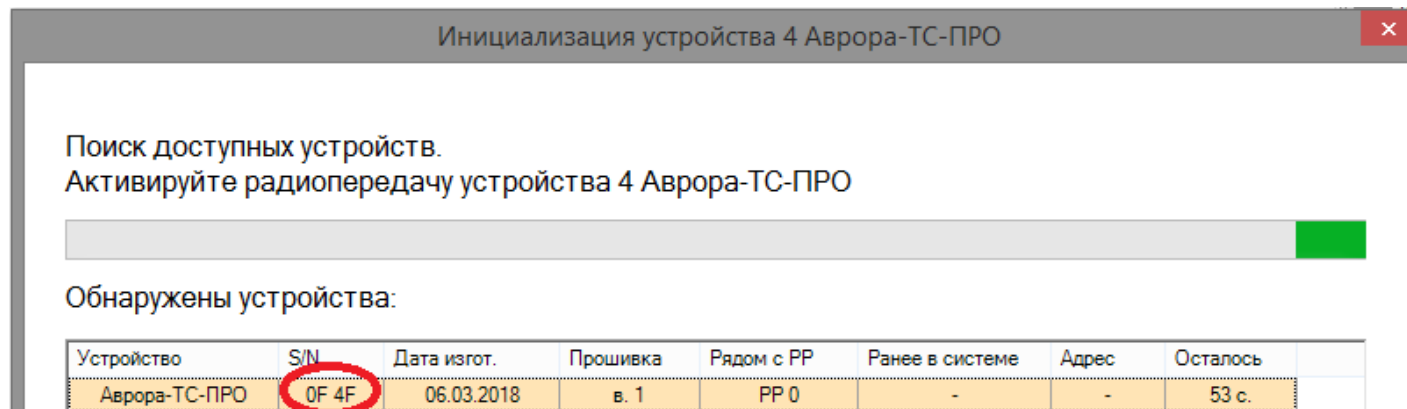

6. Убедиться в появлении окна "ДУ успешно добавлено в систему". Нажать "Применить изменения".

7. На вкладке "Разделы" перетащить устройство из окна "Система" в нужный раздел.

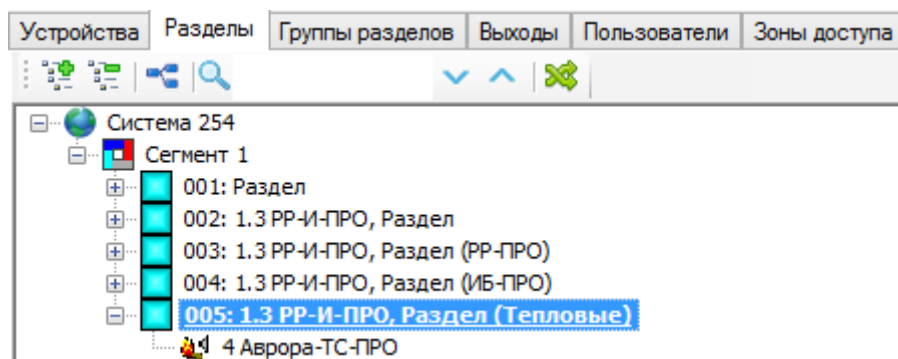

8. На вкладке «Выходы» перетащить устройство (-а) из окна «Система» в «Группу выходов».

9. Запрограммировать условия срабатывания конкретного устройства в группе выходов. Задать, какие группы разделов вызывают запуск какого сообщения и с какой задержкой.

4 УСТАНОВКА

4.1 Устройство вкручивается в основание, закреплённое предварительно на потолке.

4.2 Установку устройств рекомендуется производить по возможности дальше от металлических предметов, дверей, коммуникаций и проч., так как дальность радиосвязи может значительно снизиться.

Необходимо также избегать установки устройств вблизи электронных устройств и компьютерной техники для того, чтобы исключить влияние электромагнитных помех на качество радиоприёма.

4.3 Для проверки качества связи возможно перевести устройство в режим оценки качества связи, отправив к нему соответствующую команду из ПО. Оценка качества связи индицируется в течение 15 минут следующим образом: “Отлично” – две вспышки зелёным цветом, “Хорошо” – одна вспышка зелёным цветом, “Удовлетворительно” – одна вспышка красным цветом, “Неудовлетворительно” – две вспышки красным цветом.

5 ИНДИКАЦИЯ

5.1 Устройство имеет светодиодный индикатор, отображающий состояние следующим образом.

Свечение индикатора	Состояние устройства
Нет свечения или редкие зеленые вспышки (опция)	Дежурный режим работы
Желтый, вспышки раз в 4 с	Неисправность - разряд батарей или неисправность теплового канала
Красный, вспышки раз в 2 с	Пожарная тревога. Вспышки продолжаются в течение 24 часов, после чего индикация отключается.
Частое мерцание красным	Режим оповещения

6 РАБОТА И ОБСЛУЖИВАНИЕ

6.1 После включения питания устройство проводит автонастройку в течение времени не более 1 мин. Это состояние индицируется редкими вспышками красного цвета, после чего свечение индикатора прекращается.

6.2 В процессе работы устройство передает в ПО “Стрелец-Интеграл” информацию о своём состоянии. В окне ПО “АРМ Обслуживания” для каждого устройства в системе можно увидеть текущие уровни напряжения батарей (“ОП” и “РП”), состояние корпуса, внутреннюю температуру, а также текущие уровни аналоговых величин температуры теплового элемента.

Датчик	Актуально...	ОП	РП	Неисправность	Корпус	Температура	Ан. тип 2	Ан. знач 2
4 Аврора-ТС-ПРО	2"	3,1 В (5)	3,2 В (6)	Взлом	Вскрыт	25 °C (13)	Температура	28,5° C (96)

Аналоговые значения сохраняются в базе данных ПО и их изменение во времени возможно просмотреть в виде графиков.

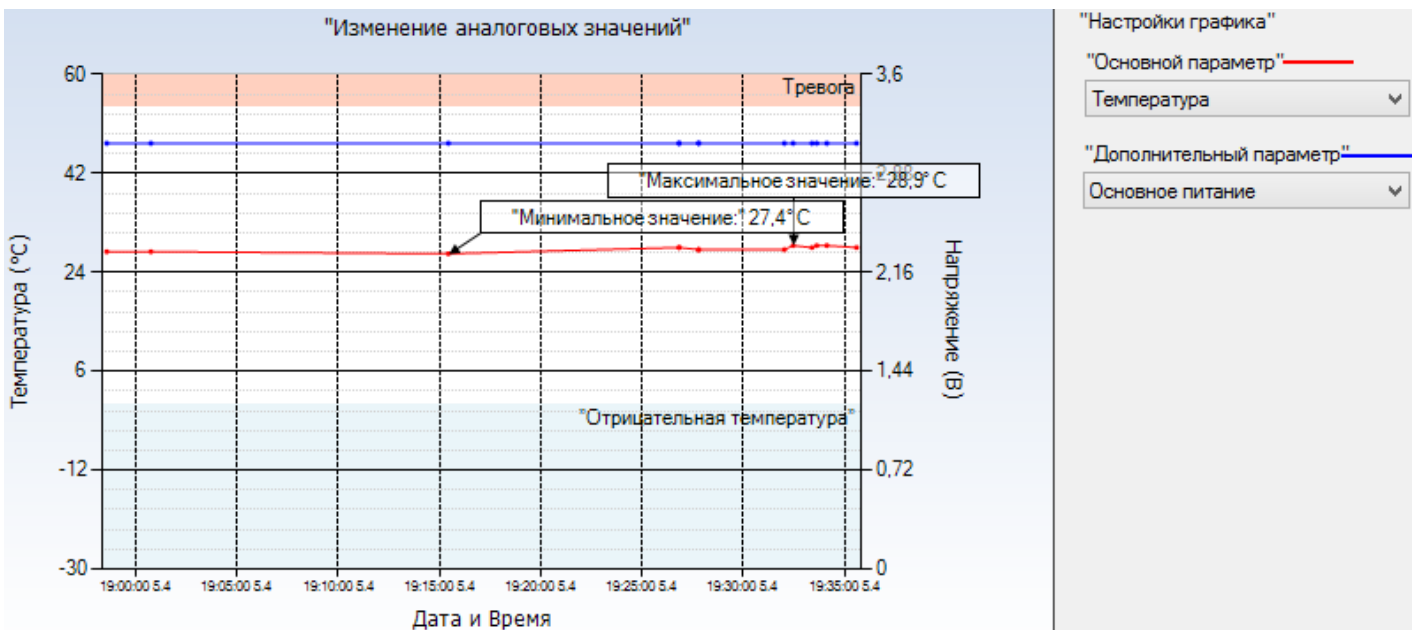

Анализируя в общем списке устройств напряжение батарей, возможно проконтролировать и предсказать время предстоящей замены батарей.

6.3 Порог разряда батарей составляет $2,75 \pm 0,1$ В.

6.4 Устройство при воздействии контролируемого признака пожара передает на ПКУ адресное извещение "Пожар", а также индицирует это с помощью встроенного светодиодного индикатора.

6.5 Для дистанционной проверки работы устройства имеется возможность отправки к нему из ПО “АРМ Обслуживания” команды “Тестировать”.

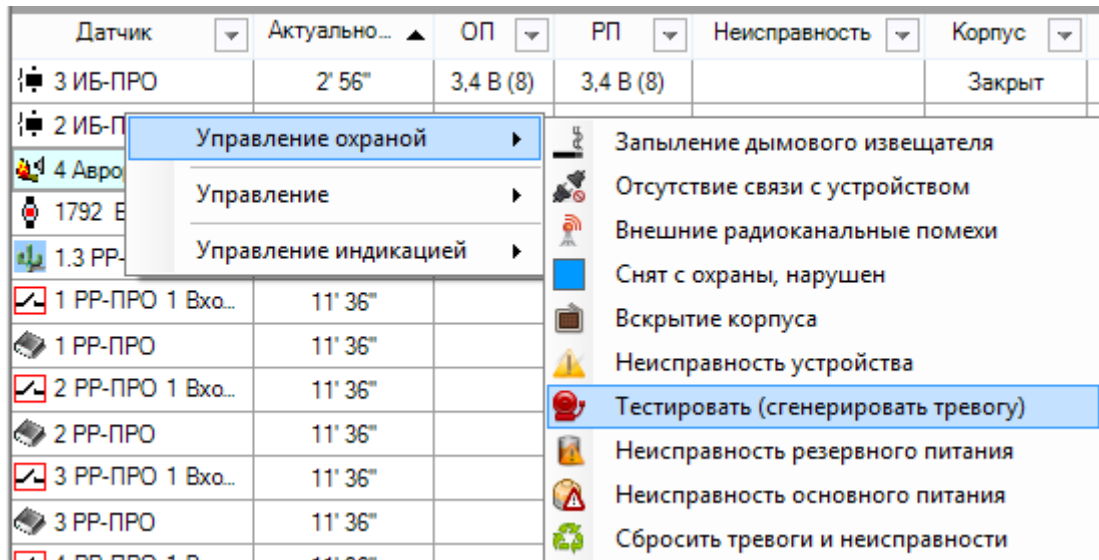

Также возможно протестировать устройство при помощи внешнего постоянного магнита, поднеся его к зоне датчика «Тест пожара», диаметрально противоположной датчику базового основания.

При тестировании устройство передаёт к ПКУ извещение «Пожар».

СТФВ.425238.038 Д5

Ред. 1.1

30.04.21