

«Talleres Radioelectricos Querol SL»  
(TRQ SL)

Светильник MARS для аварийного освещения  
Паспорт

1. Назначение

1.1. Светильник серии MARS предназначен для аварийного освещения административно-общественных помещений и производственных зданий и рассчитан для работы в сети переменного тока 230 В (±10%), 50 Гц (±0,4 Гц). Для модификаций MARS 2200 возможно подключение к сети 230 В (±10%) постоянного тока. Качество электроэнергии должно соответствовать ГОСТ Р 32144-2013.

1.2. Светильник соответствует требованиям безопасности TR TC 004/2011 "О безопасности низковольтного оборудования" и ЭМС по TR TC 020/2011 "Электромагнитная совместимость технических средств"

1.3. Светильник выпускается в исполнении УХЛ4 по ГОСТ 15150-69. Рабочая температура окружающей среды +0 - +40°C.

1.4. Светильник может быть установлен на опорную поверхность из нормально воспламеняемого материала.

1.5. Класс защиты от поражения электрическим током – II.

2. Комплект поставки

Светильник (с лампой), шт.	1
Упаковка, шт.	1
Паспорт, шт.	1

3. Требования по технике безопасности

Установку и чистку светильника производить только при отключенном питании.

4. Правила эксплуатации и установка

4.1. Эксплуатация светильника производится в соответствии с "Правилами технической эксплуатации электроустановок потребителей".

4.2. С распакованного светильника снять рассеиватель.

4.3. Ввести сетевые провода рабочей и/или аварийной сети питания через сальник в корпусе. Корпус установить на опорную поверхность или встроить в стену при помощи клипс ST 21 (в комплект поставки не входят).

4.4. Подключить клемму аккумулятора к плате управления.

4.5. Подключить сетевые провода к клеммной колодке в соответствии с приведенной схемой.

4.6. Вставить лампу (лампы).

4.7. Закрепить рассеиватель на корпусе светильника.

4.8. Перед эксплуатацией светильника необходимо провести 3-4 цикла «перезарядки» аккумулятора для установления установочной емкости аккумулятора. Длительность зарядки 24 часа.

4.9. Загрязненный рассеиватель очищать мягкой ветошью, смоченной в слабом мыльном растворе.

4.10. При снижении продолжительности работы светильника необходимо произвести замену аккумулятора.

**ВАЖНО:** При замене лампы, убедитесь, что светильник отключен от питания, а также от клеммы аккумулятора, иначе это может привести к повреждению электронных компонентов.

**ВАЖНО:** Запрещается отключать LED лампу при включенном светильнике – электроника блокируется, и лампа не светится. Для сброса ошибки необходимо отключить питание, снять крышку с патронами, отключить разъем батареи с печатной платы контроллера, подождать несколько секунд, подключить аккумулятор, собрать светильник, подать питание.

5. Контроль и управление аварийным освещением и порядок проведения режима контроля

5.1. Контроль и управление аварийным освещением осуществляется с помощью дистанционного устройства «TELEMANDO TM», которое поставляется отдельно и управляет группой светильников (до 35 светильников).

5.2. При нажатии кнопки в положении "OFF", происходит отключение светильника в аварийном режиме питания.

5.3. При нажатии кнопки в положении «ON», происходит имитация включения аварийного режима.

6. Свидетельство о приеме

Светильник соответствует ТУ и признан годным к эксплуатации.

Дата выпуска \_\_\_\_\_

Контролер \_\_\_\_\_

Упаковщик \_\_\_\_\_

Светильник сертифицирован.

7. Гарантийные обязательства

6.1. Завод – изготовитель обязуется безвозмездно отремонтировать или заменить светильник, вышедший из строя не по вине покупателя в условиях нормальной эксплуатации, в течение гарантийного срока.

6.2. Гарантийный срок – 36 месяцев со дня изготовления светильника, на все компоненты светильника, кроме аккумулятора. Гарантийный срок на аккумулятор 12 месяцев.

6.3. Срок службы светильников в нормальных климатических условиях при соблюдении правил монтажа и эксплуатации составляет 8 лет, срок службы аккумулятора 4 года;

Завод-изготовитель:

Adva Pio XII-38 12500 Vinaros, Spain. TRQ SL (произведено для ООО «МГК «Световые Технологии»)

Гарантийные обязательства принимаются по адресу:

127273, г. Москва, ул. Отрадная, д. 2-Б. ООО «МГК «Световые Технологии»

Дата продажи \_\_\_\_\_

Штамп магазина

Габариты светильника

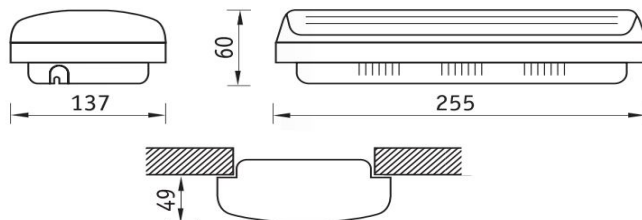

Электрическая схема подключения светильников



Рис. I - Схема подключения светильников с люминесцентными лампами комбинированного типа работы



Рис. II - Схема подключения светильников с люминесцентными лампами постоянного типа работы

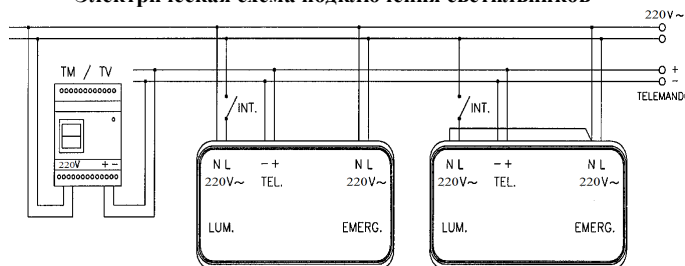

Рис. III - Схема подключения светильников с люминесцентными лампами непостоянного действия.

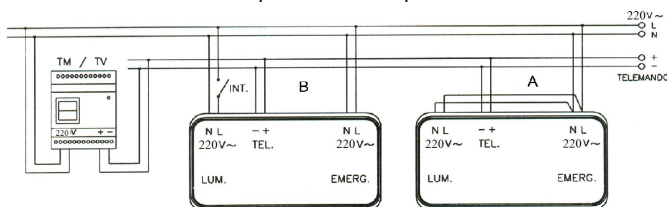

Рис. IV Схема подключения светильников для централизованных систем питания.

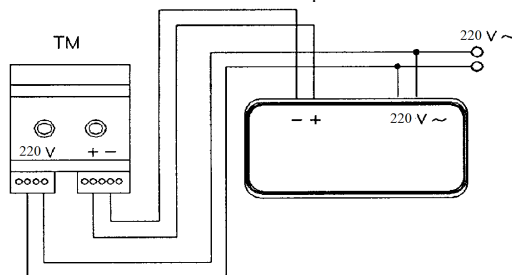

Рис. V - Схема подключения LED светильников постоянного/непостоянного типа работы

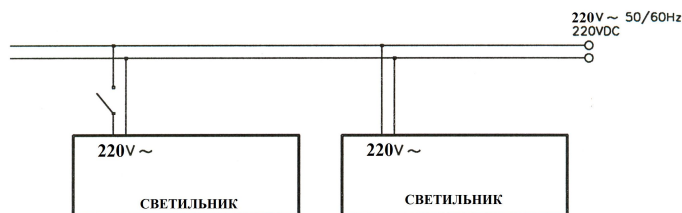
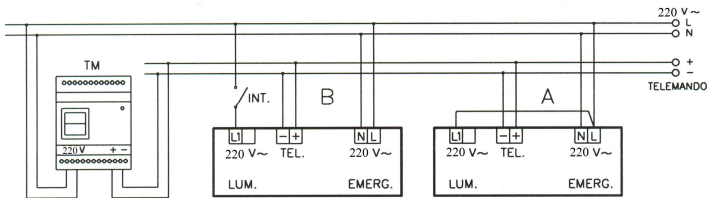
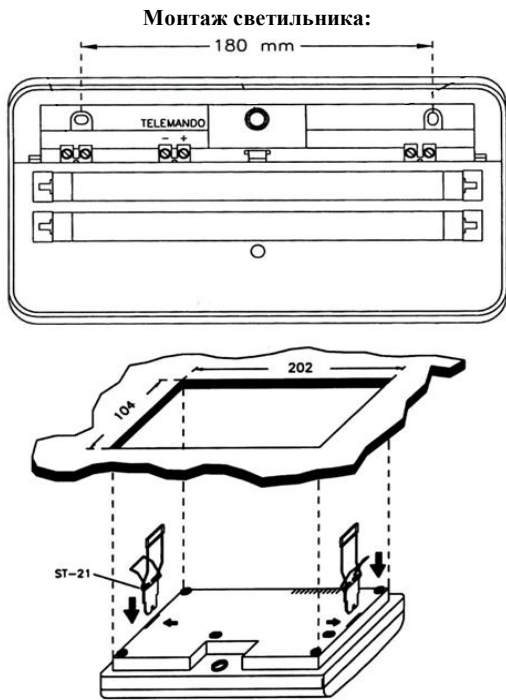

Наименование	Тип лампы аварийного режима	Мощность источника света, Вт	Схема электрических соединений	Установочные размеры, мм	Масса, кг, не более	Длительность работы лампы в аварийном режиме (час.)	Световой поток лампы аварийного режима (лм)	Степень защиты от воздействия окружающей среды, IP	Режим работы
MARS	2211-6	Лампа 6W 6400K HALOGEN power	6	180	0,7	1	80	22	Непостоянного горения
	2213-6	Лампа 6W 6400K HALOGEN power	6		0,8	3	80		Непостоянного горения
	2211-11	Лампа 11W 6400K SUNTONE	11		0,9	1	300		Непостоянного горения
	2231-6	Лампа 6W 4300K MINI T5	2x6		0,8	1	95		Комбинированный. Непостоянного горения
	2221-4 LED	Лампа 2W 6000K LED T5 COOL	3,6 (потребляемая мощность светильника)		0,7	1	163		Постоянного горения
	2223-4 LED	Лампа 2W 6000K LED T5 COOL	3,6 (потребляемая мощность светильника)		0,8	3	150		Постоянного горения
	2200-4 LED	Лампа 2W 6000K LED T5 COOL	3,6 (потребляемая мощность светильника)		0,6	-	180		Централизованный светильник (без встроенных АКБ), с возможностью работы от сети DC/AC
	2223-6	Лампа 6W 4300K MINI T5	6		0,8	3	100		Постоянного горения
	2200-6	Лампа 6W 4300K MINI T5	6		0,6	-	187		Централизованный светильник (без встроенных АКБ), с возможностью работы от сети DC/AC