

ООО «СКБ ТЕЛСИ»

*Система оценки
качества
«HostCall-QR»*

ПАСПОРТ

Версия 01/18

Москва
2018

Оглавление

1. Назначение системы	3
2. Порядок работы системы	3
3. Комплект поставки.....	4
4. Технические характеристики.....	4
5. Компоненты системы.....	4
5.1. Радиокнопка MP-411Q3	4
5.2. Радиоприемник MP-821W3	5
5.3. Блок питания	6
5.4. Адаптер-блок защиты GC-0012U3	6
5.5. Преобразователь интерфейса MP-251W3 (RS-485/USB)	6
5.6. Программа «HostCall-Quality»	6
6. Порядок установки компонентов системы.....	7
6.1. Установка радиокнопки MP-411Q3.....	7
6.2. Установка радиоприемника MP-821W3.....	8
6.3. Установка блока питания и адаптера-блока защиты GC-0012U3	8
6.4. Установка преобразователя интерфейса MP-251W3 и программы «HostCall-Quality»	10
7. Работа с программой «HostCall-Quality»	10
7.1. Внешний вид программы «HostCall-Quality» и ее основные элементы	10
7.2. Пункт меню «Статистика»	11
7.3. Пункт меню «Настройки»	12
7.4. Пункт меню «Экспорт».....	16
7.5. Пункт меню «О программе».....	17
8. Условия установки и эксплуатации	18
8.1. Претензии по качеству работы системы.....	18
9. Инструмент и принадлежности	19
10. Техническое обслуживание	19
11. Правила хранения	19
12. Транспортирование.....	19
13. Возможные неисправности и методы их устранения.....	19
14. Гарантийные обязательства.....	19
15. Свидетельство о приемке.....	20

1. Назначение системы

Система оценки качества «HostCall-QR» предназначена для проведения стандартных опросов и позволяет оценивать степень удовлетворенности обслуживанием, эффективность работы персонала или другой выбранный параметр.

Использование данной системы позволяет оптимизировать работу сотрудников и обеспечивает простоту и наглядность предоставления информации о качестве обслуживания.

Так же данную систему можно использовать для анонимного опроса посетителей например о представленном товаре или услуге. Рядом с товаром устанавливается табличка с надписью: «Пожалуйста, оцените наш товар» и кнопкой оценки качества. Посетитель оставляет свой отзыв, и в дальнейшем по результатам можно принимать решение о нужности данного товара для посетителей.

2. Порядок работы системы

Система «HostCall-QR» состоит из радиоприемника MP-821W3 и радиокнопок со звуковой индикацией MP-411Q3, в едином корпусе которых объединены 3 кнопки оценки обслуживания: «Отлично», «Удовлетворительно» и «Плохо» (изображенные соответствующими пиктограммами 😊, 😐 и 😞). Радиокнопки устанавливаются в месте обслуживания (кабинете, окошке и т.д.). Радиоприемник MP-821W3 устанавливается в техническом помещении или коридоре, при этом необходимо опытным путем определить его место установки, при котором обеспечивается наилучшая дальность приема радиосигнала от радиокнопок. Система позволяет подключать до 100 радиокнопок MP-821W3.

На рис.2.1 представлена структурная схема расположения компонентов системы «HostCall-QR».



Рисунок 2.1. Структурная схема расположения компонентов системы «HostCall-QR»

Для подключения радиоприемника MP-821W3 к компьютеру необходим преобразователь интерфейса MP-251W3. Обработка и хранение поступающих данных осуществляет программа «HostCall-Quality».

Для оценки качества работы сотрудника посетитель нажимает на одну из пиктограмм на радиокнопке, соответствующую его оценке. Нажатие подтверждается звуковым сигналом и световой подсветкой. Радиоприемник принимает сигнал от радиокнопок и по интерфейсу RS-485 передает его на компьютер, на котором

установлено ПО «HostCall-Quality». Данное ПО позволяет получать от радиоприемника данные о нажатых кнопках, сохранять их и производить подсчет, сортировку и анализ данных по качеству и сотрудникам.

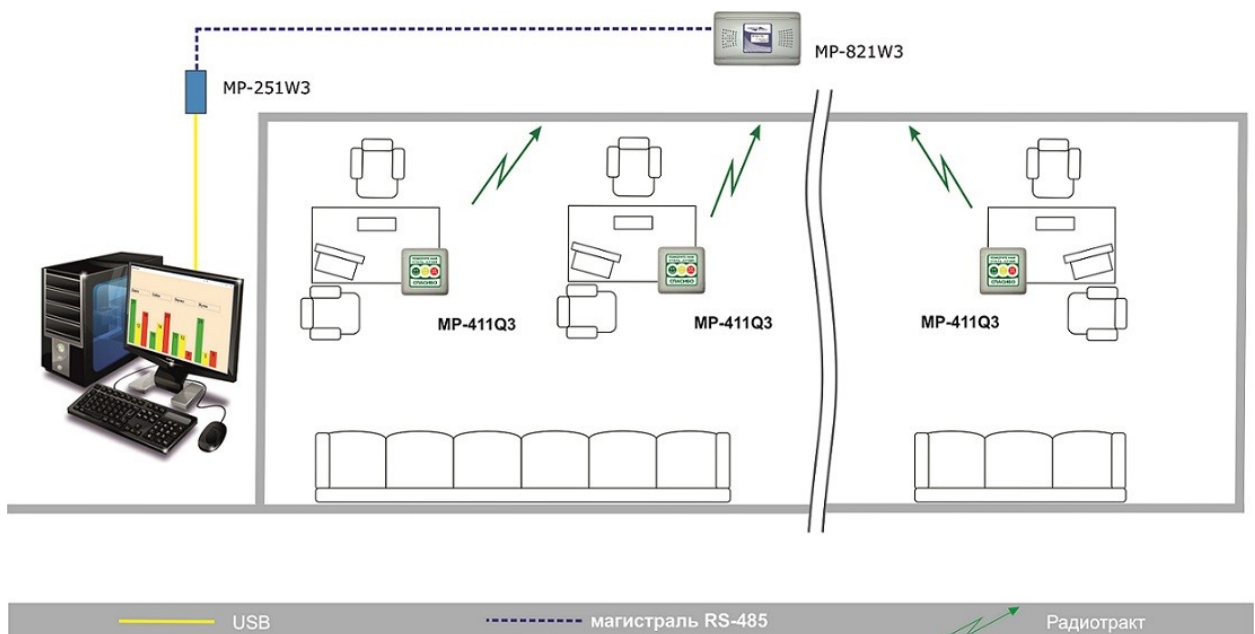
Дальность действия радиокнопки на открытой местности - до 70 метров.

Для электропитания радиоприемника MP-821W3 используется блок питания (БП) на 12 вольт, оснащенный штекером 5,5/2,1 мм. Для удобства его подключения к используемому оборудованию и защиты от перегрузки по току используется адаптер-блок защиты GC-0012U3.

3. Комплект поставки

В комплект поставки «HostCall-QR» входят:

Радиокнопка MP-411Q3	1..100 шт. (по заказу)
Радиоприемник MP-821W3	1шт.
Преобразователь интерфейса MP-251W3	1 шт.
Программа «HostCall-Quality»	1 шт.
Блок питания 12В/0,3А	1шт.
Адаптер-блок защиты GC-0012U3	1шт.
Провод электрический, длина 2м	1шт.
Комплект крепежа	1шт.
Упаковка	1шт.
Паспорт	1шт.

4. Технические характеристики

Система «HostCall-QR» обладает следующими характеристиками:

Дальность передачи данных по интерфейсу RS-485	500 м
Дальность радиосигнала от кнопок,	до 70 м
Диапазон частот, мГц	433,92

Условия эксплуатации:

температура окружающего воздуха, °С	от +5 до +45;
относительная влажность, %	не более 85;
атмосферное давление, мм. рт. ст.	от 650 до 800

Первичное электропитание осуществляется от сети переменного напряжения 220В, +10%/-15%, частотой 50 Гц через блок питания.



Вторичное электропитание от блока питания обеспечивает систему выпрямленным напряжением 12В. Ток потребления 100мА.

Режим работы	круглосуточный
Срок службы оборудования комплекта, не менее	5 лет

Для работы программы «HostCall-Quality» необходим компьютер под управлением ОС Windows 7 или выше, монитор с разрешением 1280*1024.

5. Компоненты системы

5.1. Радиокнопка MP-411Q3

Радиокнопка MP-411Q3 (рис.5.1) объединяет в своем корпусе 3 радиокнопки «Отлично», «Удовлетворительно» и «Плохо». Данные радиокнопки обозначены соответствующими пиктограммами ,  и . Факт нажатия на радиокнопку также сопровождается однократным звуковым сигналом.

Радиокнопка работает в не лицензируемом диапазоне 433 мГц, имеет передатчик с мощностью 10 мВт. За счет использования качественных супергетеродинных приемных модулей и режима «мультипосылок», обеспечивается повышенная надежность передачи сигнала вызова по радиоканалу.

Обслуживание радиокнопки заключается в периодической замене батарей питания.

Радиокнопка MP-411Q3 предназначена для накладного монтажа.

Радиокнопка МР-411Q3 имеет следующие характеристики:

Количество каналов	1
Радиочастота, МГц	433,92
Выходная мощность, мВт	10
Дальность действия, до м	70
Батарея 23А, 12В, шт.	1
Габариты, мм	82x82x18
Срок службы, не менее	5 лет



Рисунок 5.1 . Радиокнопка МР-411Q3

5.2. Радиоприемник МР-821W3

Радиоприемник МР-821W3 обеспечивает передачу сигналов от радиокнопки МР-411Q3 на компьютер с установленным ПО «HostCall-Quality» на расстояние до 500 м по интерфейсу RS-485.

Принимая сигнал от радиокнопки, радиоприемник передает принятый код через интерфейс RS-485 на персональный компьютер, который производит обработку поступивших данных.

Внешний вид радиоприемника МР-821W3 приведен на рис. 5.2.



Рисунок 5.2. Радиоприемник МР-821W3

4-х канальный приемник имеет следующие характеристики:

Напряжение питания	$\pm 12 \text{ В} \pm 10\%$
Частота работы приемника, МГц	433,92
Потребляемый ток макс., А	0,2
Тип выхода канала транзисторный	ОК (NPN-общий коллектор)
Максимальное напряжение на выходе, В	24
Диапазон рабочих температур, °С	+5÷45
Размеры, мм	165 x 103 x 35
Вес, г	150

5.3. Блок питания

Блок питания включается в сеть 220В и обеспечивает низковольтное питание для радиоприемника. Он имеет встроенный комплекс защиты от короткого замыкания, перегрузки и перенапряжения.

5.4. Адаптер-блок защиты GC-0012U3

Адаптер-блок защиты GC-0012U3 предназначен для защиты блока питания от перегрузки по току и удобства подключения и разветвления кабеля от блока питания, оснащенного штекером 5,5/2,1 мм.

Внешний вид адаптера-блока защиты GC-0012U3 приведен на рис.5.3.



Рисунок 5.3. Адаптер-блок защиты GC-0012U3

Адаптер-блок защиты GC-0012U3 имеет следующие характеристики:

Входное напряжение, В	9 ÷ 15
Рабочий ток, А	0 ÷ 0,5
Ток срабатывания, А	≈ 0,6
Ток удержания, А	≈ 0,08
Диапазон рабочих температур, °C	+5 ÷ +45
Относительная влажность	не более 80%
Габариты, мм	50x50x15
Вес, г	95

5.5. Преобразователь интерфейса MP-251W3 (RS-485/USB)

Преобразователь интерфейса MP-251W3 (RS-485/USB) используется для подключения радиоприемника MP-821W3 к компьютеру.

Преобразователь интерфейса MP-251W3 (рис.5.4) с одной стороны имеет клеммы для подключения к шине магистрального интерфейса RS-485, а с другой стороны разъем USB для подключения к компьютеру.



Рисунок 5.4. Преобразователь интерфейса MP-251W3

Для правильной работы преобразователя интерфейса необходимы драйвера, которые поставляются на CD-ROM вместе с ним.

5.6. Программа «HostCall-Quality»

Программа «HostCall-Quality» отображает на экране в реальном времени оценки персоналу, которые ставят клиенты по окончании обслуживания, нажимая на соответствующую пиктограмму кнопки MP-411Q3. Журнал с оценками можно сохранить на внешний носитель в формате csv для последующей работы с ним, например, в программе MS EXCEL.

На рис.5.5. показан внешний вид экрана компьютера при работе с программой «HostCall-Quality».



Рисунок 5.5. Экран компьютера при работе с программой «HostCall-Quality»

6. Порядок установки компонентов системы

Радиокнопку MP-411Q3 целесообразно размещать в кабинете персонала или в любом другом месте обслуживания, удобном для использования посетителями. Блок питания, адаптер-блок защиты GC-0012U3 и радиоприемник MP-821W3 устанавливаются в помещении, ограниченном для доступа посторонних лиц.

6.1. Установка радиокнопки MP-411Q3

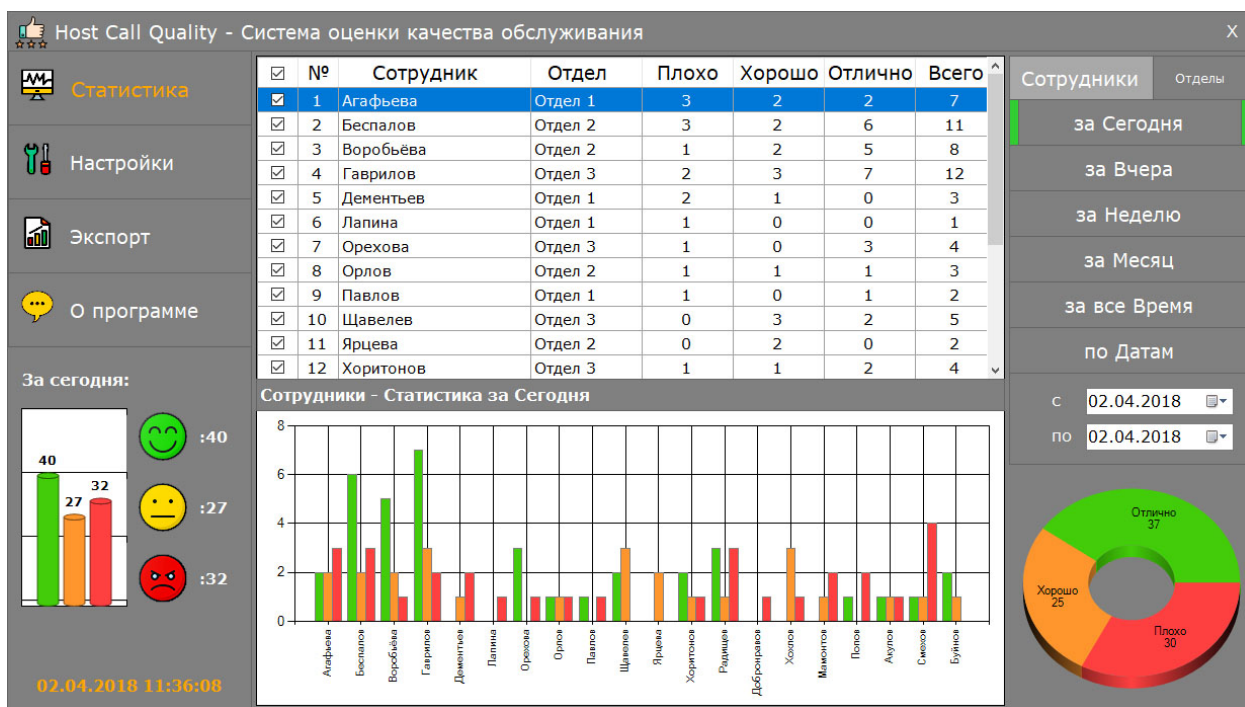
Для установки радиокнопки необходимо:

1. Снять 2 заглушки с лицевой части корпуса радиокнопки и открутить 2 самореза, которыми крепится задняя крышка.
2. Снять крышку и установить в батарейный отсек батарею питания типа 3А (рис.6.1).



Рисунок 6.1. Плата радиокнопки MP-411Q3

3. Закрепить нижнюю крышку корпуса радиокнопки на стене или на столе с помощью дюбелей и саморезов 2,9x25 мм через намеченные на ней 4 отверстия.

4. Через 2 отверстия прикрепить верхнюю крышку к нижней с помощью 2-х шурупов 3x6 мм, входящих в комплект поставки.

5. Установить на место заглушки.

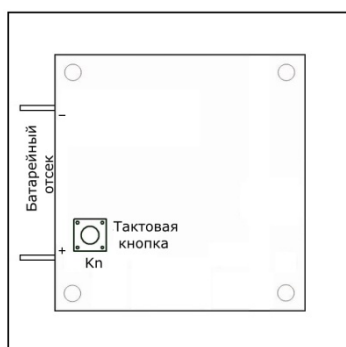
Для замены батареи питания необходимо снять заглушки, отвинтить 2 шурупа, снять крышку радиокнопки вызова и заменить батарею питания.

Радиокнопки МР-411Q3 не требуют программирования и внесения в память радиоприемника, но требуют идентификации в программном обеспечении «HostCall-Quality» в меню «Настройки». Порядок работы с данной программой приведен в разделе 7 настоящего паспорта.

6.2. Установка радиоприемника МР-821W3

Перед началом эксплуатации необходимо правильно выбрать место, где будет расположено устройство. Рядом не должны находиться нагревательные приборы, мощные источники электромагнитного излучения, массивные металлические конструкции. Нельзя монтировать устройство на металлической поверхности. В месте установки должен обеспечиваться естественный воздухообмен. От правильного выбора места монтажа зависит дальность работы системы. Рекомендуется предварительно определить место наилучшего приема от расположенных на своих местах радиокнопок вызова, и установить радиоприемник в этом месте.

При открытой верхней крышке, которая крепится с помощью 4-х винтов, необходимо подсоединить провод от адаптера-блока защиты GC-0012U3 к клеммам «±12В» в соответствии с указанной на плате полярностью. Подсоединить провода интерфейса RS-485 от клемм «В А» к одноименным клеммам на преобразователе интерфейса МР-251W3 (А-А, В-В). На джампере J5 должна быть установлена перемычка. Клеммы «КЕ», «ОТ1», «ОТ2», «ОТ3», «ОТ4», а также кнопка «KN» не используются. После этого можно закрыть верхнюю крышку и установить радиоприемник в выбранном месте.

6.3. Установка блока питания и адаптера-блока защиты GC-0012U3

Для установки адаптера-блока защиты GC-0012U3 необходимо снять крышку, отвернув винт по центру. Затем необходимо закрепить его на стене или другой вертикальной поверхности через 2 монтажных отверстия с помощью 2 дюбелей и шурупов.

В соответствии со схемой соединений на рис. 6.2 подсоединить 2-х проводный кабель питания сечением 0,5 мм² от радиоприемника МР-821W3 на винтовые клеммы адаптера-блока защиты «Выход 1» или «Выход 2», обозначенные +/-, соблюдая полярность. Штекер блока питания необходимо подключить к входному разъему «12В» на адаптере-блоке защиты GC-0012U3. Затем включить вилку сетевого шнура в электрическую розетку сети 220в. На адаптере-блоке защиты должны загореться 2 два светодиода (красный и зеленый), что сигнализирует о наличии напряжения от блока питания (красный) и на линии (зеленый). Если горит только красный индикатор, то это сигнализирует о коротком замыкании на линии питания радиоприемника. Кроме того, на радиоприемнике также должны загореться светодиодные индикаторы наличия питания.



Рисунок 6.2. Схема соединений системы «HostCall-QR»

На рис.6.3. показан внешний вид GC-0012U3 при снятой крышке.

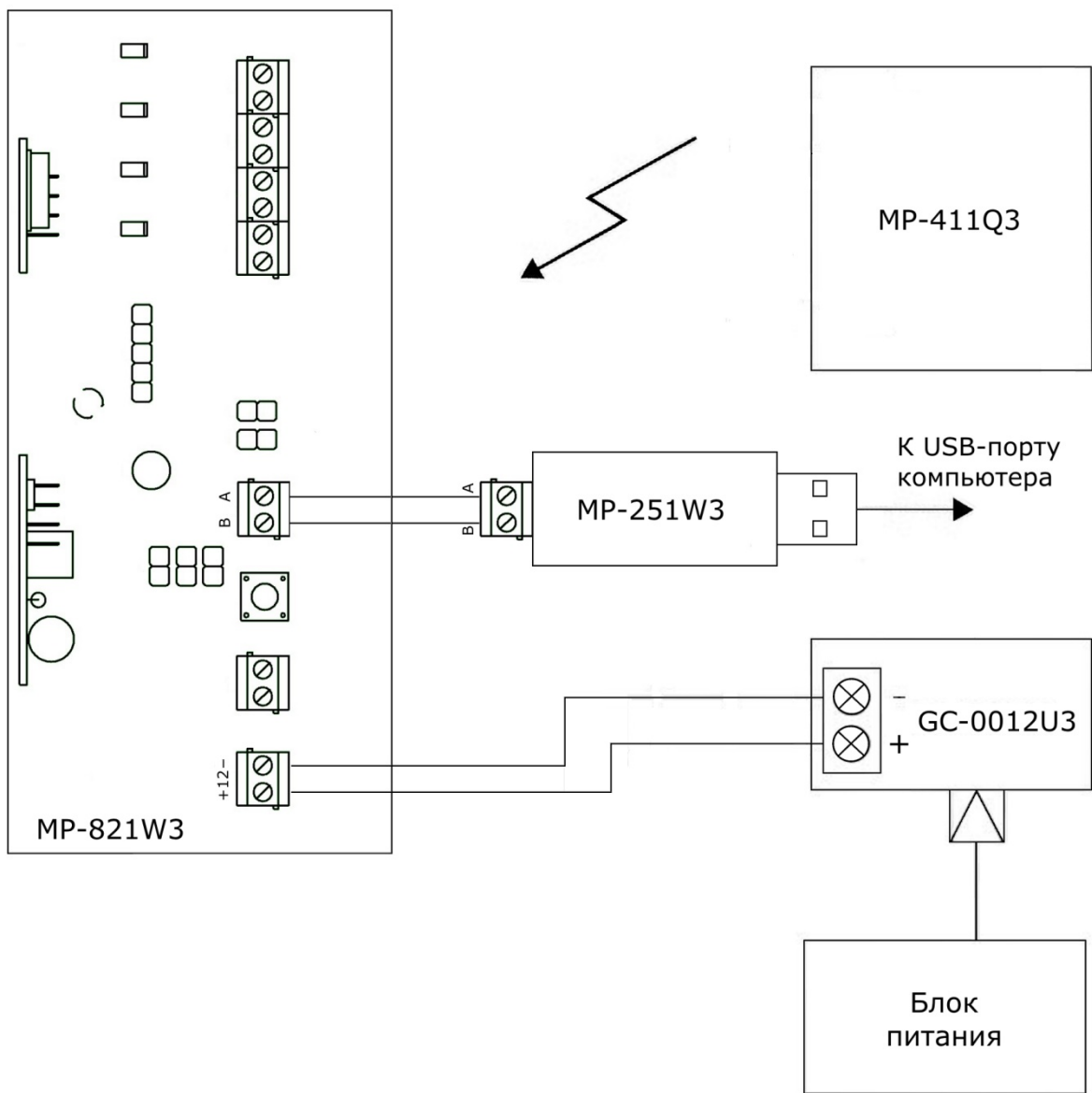

Рис.6.3. Внешний вид GC-0012U3 при снятой крышке

6.4. Установка преобразователя интерфейса MP-251W3 и программы «HostCall-Quality»

Для установки преобразователя интерфейса MP-251W3 необходимо подсоединить провода интерфейса RS-485 к соответствующим клеммам на радиоприемнике MP-821W3 (A-A, B-B). USB-выход MP-251W3 подсоединить к USB-порту компьютера.

Для установки драйвера преобразователя интерфейса MP-251W3 необходимо выполнить следующую последовательность действий:

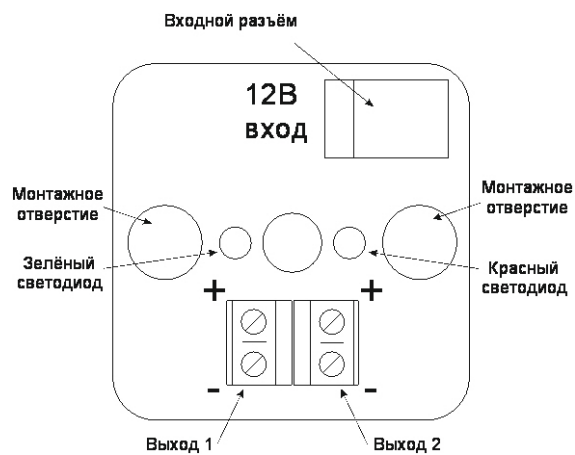
- Скачать драйвер преобразователя интерфейса (CH340) для вашей операционной системы по ссылкам в разделе «Поддержка потребителей» на сайте www.hostcall.ru или на CD-ROM.
- Распаковать архив CH340.ZIP с драйвером.
- Запустить исполняемый файл CH341SER.EXE.
- Разрешить программе внести изменения.
- В открывшемся окне нажать кнопку INSTALL.

На этом установка драйвера завершена.

Далее вставьте преобразователь интерфейса в свободный USB-порт компьютера (желательно не используя разветвители USB).

Запустите в Windows диспетчер устройств.

Найдите в диспетчере устройств COM-порты и проверьте, что у Вас появился новый последовательный COM-порт «USB-SERIAL CH340(COM XX)». Если нет – обратитесь к системному администратору.

Запишите номер COM-порта для использования в настройках основной программы.

7. Работа с программой «HostCall-Quality»

7.1. Внешний вид программы «HostCall-Quality» и ее основные элементы

Программа «HostCall-Quality» является составной частью системы оценки качества «HostCall-QR» и распространяется бесплатно. Также на нашем сайте вы можете самостоятельно обновить программу при выходе новых версий. Версии программы с одинаковым начальным номером (например, 1.) взаимозаменяемы.

При запуске программы на экране появляется главное окно программы «HostCall-Quality» (рис.7.1).



Рис.7.1. Главное окно программы «HostCall-Quality»

В левой части главного окна располагается Главное меню, состоящее из пунктов:
«Статистика»
«Настройки»
«Экспорт»
«О программе»

При выборе какого-либо пункта главного меню в правой части окна отображается соответствующая вкладка.

Под главным меню расположено поле, отображающее в графическом и числовом виде статистику за сегодняшний день в режиме реального времени. После 24 часов эти значения сбрасываются и начинают отображаться новые.

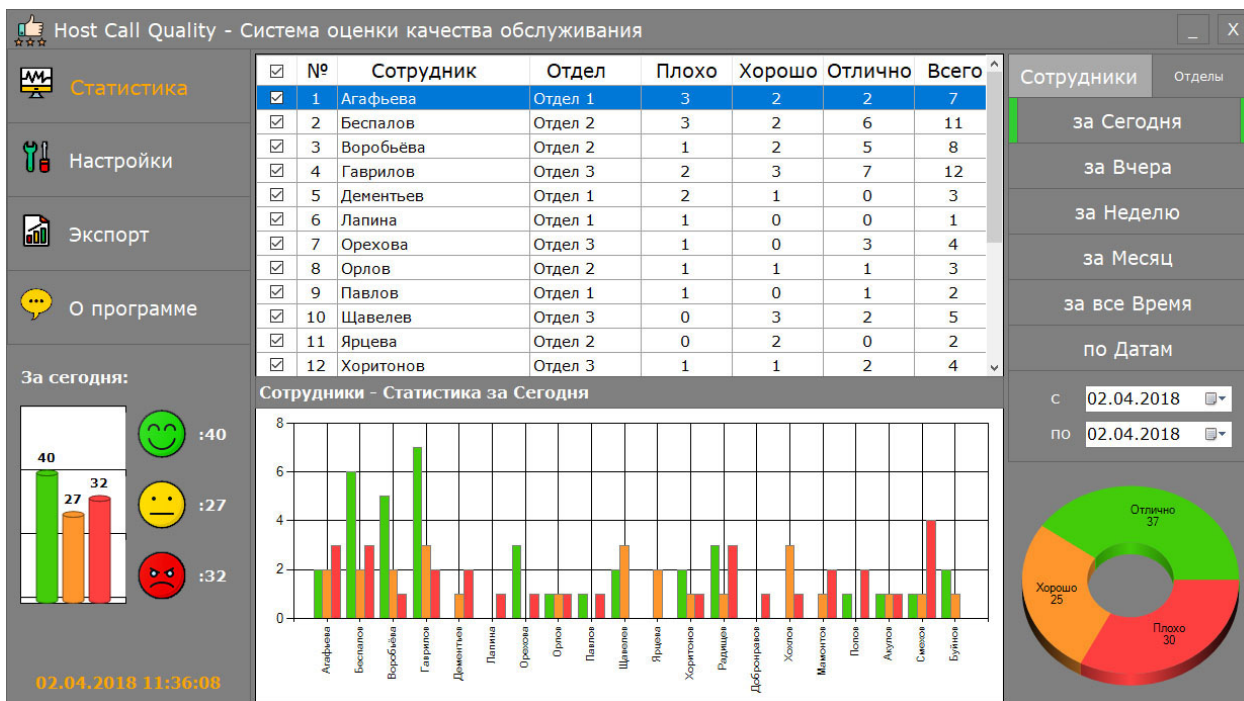
В самом нижнем поле под статистикой за сегодняшний день отображаются текущие дата и время. При остановленном режиме сбора статистики над этим полем отображается надпись «Статистика остановлена» на красном фоне (рис.7.2).





Рис. 7.2.

При нажатии на значок «_» в верхнем правом углу главного окна программа сворачивается в панель задач, при нажатии на значок «x» программа сворачивается в трей.

Меню в трее

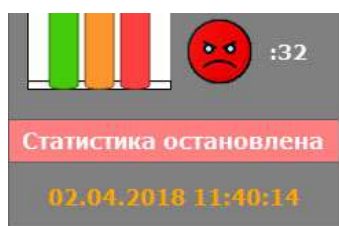
После запуска программы и при нажатии на значок «x» в верхнем правом углу программы в трее появляется значок . При двойном клике на него левой кнопкой мыши появляется главное окно программы. При одиночном клике правой кнопкой мыши появляется меню, состоящее из пунктов «Запустить/Остановить», «Статистика», «Выход» (рис. 7.3).



Рис.7.3. Меню в трее

При запущенной статистике отображается надпись «Остановить», а при остановленной - «Запустить». При выборе пункта «Запустить» происходит запуск сбора статистики. При выборе пункта «Остановить» для остановки сбора статистики необходимо ввести пароль (по умолчанию admin).

При выборе пункта «Статистика» происходит открытие главного окна программы.

Для выхода из программы необходимо выбрать пункт «Выход» и ввести пароль (по умолчанию admin).

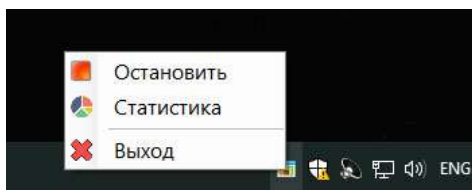
7.2. Пункт меню «Статистика»

При выборе данного пункта меню на экране отображаются: таблица со списком всех сотрудников и сводная статистика за выбранный период времени (рис.7.1).

Под таблицей располагается поле, на котором в виде гистограмм отображается статистика за выбранный период времени по выбранным в таблице записям. Для выбора записи необходимо поставить галочку в левом столбце таблицы.

Справа располагается меню выбора периода времени отображения статистики (рис.7.4).



Рис. 7.4. Меню выбора периода времени отображения статистики

В верхней части меню расположены пункты «Сотрудники» и «Отделы», при выборе которых вся статистика группируется по сотрудникам, либо по отделам. При выборе пункта меню «за Сегодня», «за Вчера», «за Неделю», «за Месяц», «за все Время» или «по Датам» происходит подсчет статистики за выбранный период времени и отображение в таблице и на гистограмме. Выбранный пункт меню подсвечивается по бокам зеленым цветом.

Для просмотра статистики только по одному сотруднику необходимо выбрать в меню временной интервал, а в таблице нужную запись, дважды кликнув по ней мышью или нажав кнопку Enter.

На круговой гистограмме отображается общая статистика по всем выбранным в таблице записям за выбранный период времени.

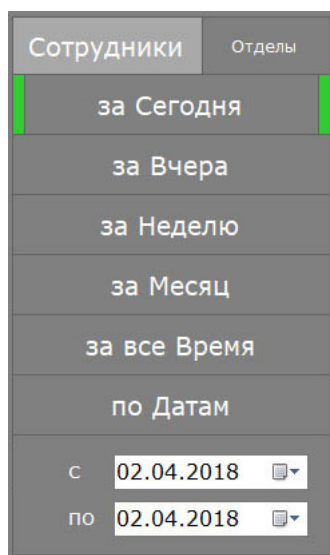
7.3. Пункт меню «Настройки»

При выборе данного пункта появляется окно для ввода пароля (рис.7.5).



Рисунок 7.5. Окно ввода пароля

В момент первого запуска программы паролем по умолчанию является admin. После правильного ввода пароля все настройки становятся доступными для изменения (рис.7.6), а в заголовке окна добавится надпись «- Админ», которая будет сохраняться все время, пока программа не свернута в трей. После сворачивания

программы в трей режим администрирования сбрасывается и при повторном вхождении в меню «**Настройки**» необходимо будет заново ввести пароль.

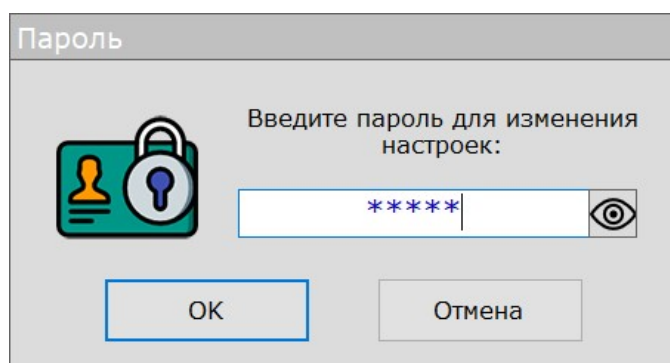

Рисунок 7.6. Вкладка меню «Настройки»

Если в окне ввода пароля нажать кнопку «**Отмена**», то будут доступны только поле выбора порта и кнопка «**Запустить**» в поле «**Настройки порта**». Для остановки сбора статистики необходимо будет ввести пароль.

Рекомендуется после первого запуска программы изменить пароль, установленный по умолчанию, нажав кнопку «**Изменить пароль**» в поле «**Общие настройки**» и следовать инструкциям, появляющимся на экране. При успешном изменении пароля на экране появится окно с надписью «**Пароль успешно изменен**».

*Если вы забыли пароль, то необходимо обратиться в службу поддержки по одному из указанных в п.9 данного руководства контактов с просьбой восстановить пароль, либо удалить файл настроек «**HostCallQuality.hcq**» и провести настройку программы и ввод всех данных заново, используя пароль по умолчанию.

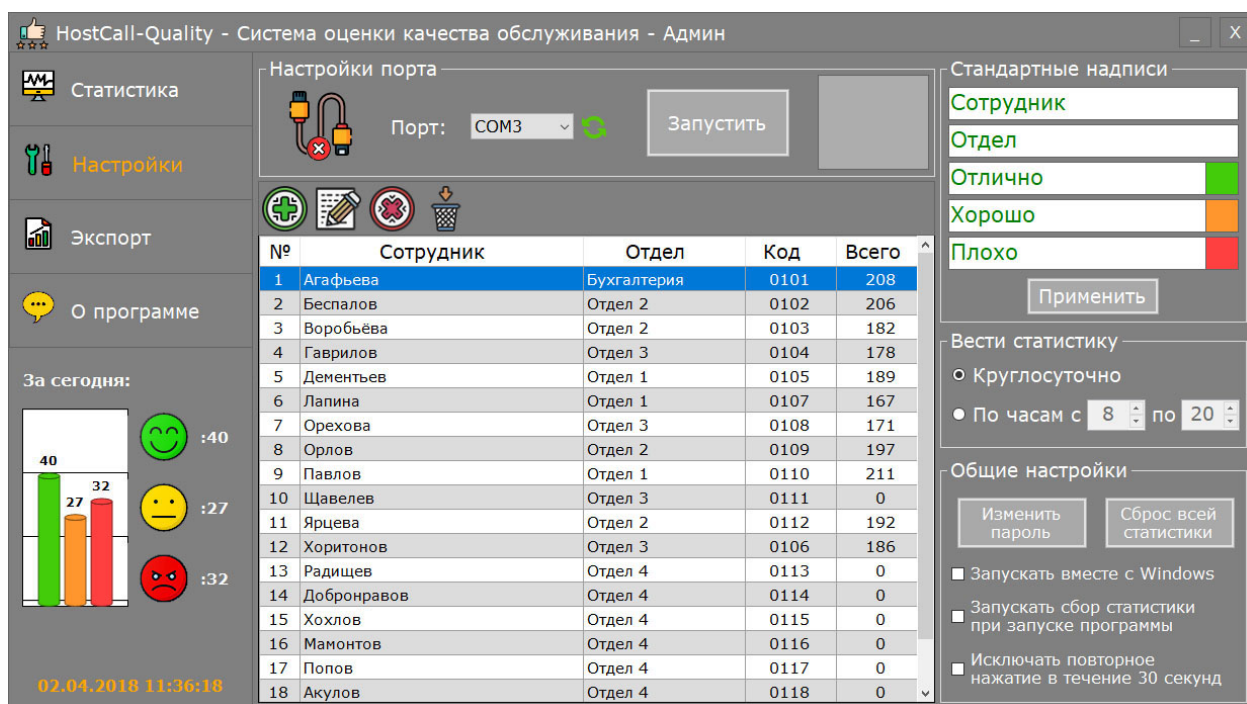
В пункте меню «**Настройки**» расположены поля:

- «**Настройки порта**»

В данном поле выбирается порт, к которому происходит подключение для сбора статистики. Если между последним запуском программы производилось переподключение оборудования, то необходимо в данном поле проверить, и если необходимо, изменить значение порта. В противном случае, если порт в системе не будет найден, то программа выдаст ошибку.

- «**Стандартные надписи**»

В данном поле можно изменить стандартные надписи, которые отображаются в пунктах меню «**Статистика**», «**Настройки**» и «**Экспорт**». Также эти надписи применяются при экспорте статистики в формат CSV.

Для изменения стандартных надписей необходимо ввести в соответствующие поля нужные данные. Для изменения цвета необходимо нажать на соответствующий цветной квадрат и выбрать нужный цвет. После изменения стандартных названий и цветов необходимо нажать кнопку «**Применить**», при этом данные сохранятся в файле настроек и произойдет их изменение во всех полях главного окна.

- «**Вести статистику**»

В данном поле устанавливается время сбора статистики.

При выборе пункта **«Круглосуточно»** сбор статистики будет осуществляться 24 часа в сутки, пока включен компьютер. При выборе пункта **«По часам»** статистика будет вестись только в установленные временные рамки «с» и «по», в остальное время обработка и сохранение кодовых посылок от радиокнопок будут отключены.

- **«Общие настройки»**

Кнопкой **«Изменить пароль»** осуществляется изменение пароля. При этом необходимо ввести сначала старый пароль, а затем новый.

Кнопка **«Сброс всей статистики»** полностью очищает файл собранной статистики.

При выборе пункта **«Запускать вместе с Windows»** программа будет автоматически запускаться при загрузке компьютера, при этом на панели задач появится значок программы, а главное окно программы отображаться не будет.

Пункт **«Запускать сбор статистики при запуске программы»** позволяет автоматически при запуске программы производить автоматический запуск сбора статистики.

Пункт **«Исключать повторное нажатие в течение 30 секунд»** позволяет исключить повторное нажатие кнопки посетителем, чтобы избежать ложных значений статистики, например, когда один и тот же посетитель нажмет на кнопку несколько раз подряд.

- **«Добавление, Изменение, Удаление записей»**

На рис. 7.7 отображено поле редактирования записей.



The screenshot shows a table with five columns: '№', 'Сотрудник', 'Отдел', 'Код', and 'Всего'. The first row is highlighted in blue. Above the table are four icons: a green plus sign, a pencil, a red X, and a trash can.

№	Сотрудник	Отдел	Код	Всего
1	Агафьева	Отдел 1	0101	218
2	Беспалов	Отдел 2	0102	227
3	Воробьева	Отдел 2	0103	193
4	Гаврилов	Отдел 3	0104	193
5	Дементьев	Отдел 1	0105	197
6	Лалина	Отдел 1	0107	170
7	Орехова	Отдел 3	0108	177
8	Орлов	Отдел 2	0109	202
9	Павлов	Отдел 1	0110	215
10	Щавелев	Отдел 3	0111	213
11	Ярцева	Отдел 2	0112	196
12	Хоритонов	Отдел 3	0106	192
13	Радищев	Отдел 4	0113	7
14	Добронравов	Отдел 4	0114	1
15	Хохлов	Отдел 4	0115	4
16	Мамонтов	Отдел 4	0116	4
17	Попов	Отдел 4	0117	3

Рис. 7.7. Поле редактирования записей

В данном поле можно добавить сотрудника, изменить параметры уже имеющегося, удалить сотрудника, стереть статистику по отдельно выбранному сотруднику.

Добавление новой записи

Для этого необходимо нажать кнопку меню  Появится окно «Добавление записи» (рис.7.8)







Рисунок 7.8. Окно «Добавление записи»

В появившемся окне необходимо заполнить соответствующие поля.

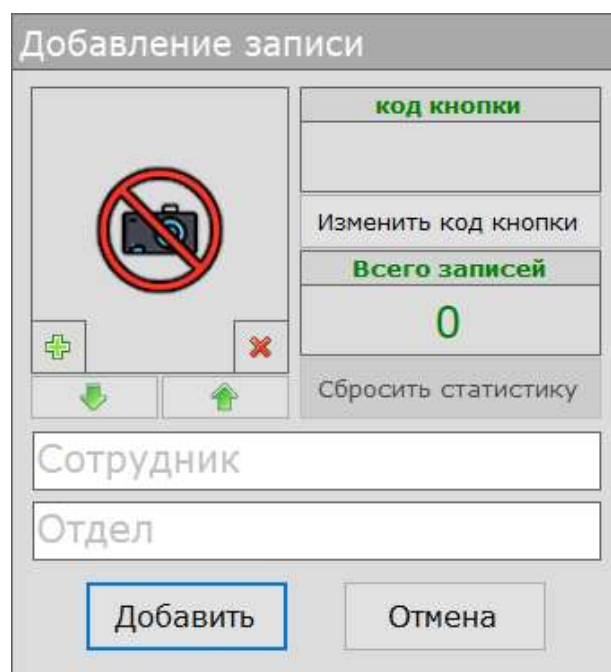
В поле «**Сотрудник**» следует ввести ФИО сотрудника.

В поле «**Отдел**» следует ввести название отдела либо оставить это поле пустым. Если поле «**Отдел**» оставить пустым, то будет невозможно при просмотре статистики группировать сотрудников по отделам.

Кнопки со стрелочками   позволяют назначить для текущей записи одну из стандартных картинок. Кнопка  добавляет к текущей записи картинку из внешнего файла. При этом добавляемая картинка уменьшается и копируется в папку «Images», расположенную в каталоге с программой. Кнопка  удаляет добавленную из файла картинку. Если была добавлена картинка из файла и при этом необходимо выбрать стандартную картинку, то для начала необходимо удалить добавленную картинку, и только после этого произвести выбор стандартной картинки.

При добавлении новой записи кнопка «**Сбросить статистику**» заблокирована из-за отсутствия статистики.

Для назначения кода кнопки необходимо нажать кнопку «**Изменить код кнопки**» и в появившемся окне ввести код вручную, если он известен заранее, либо нажать любой смайлик на программируемой радиокнопке, и код отобразится в окне. В данное поле допускается вводить только числа в шестнадцатеричном формате (цифры 0-9 и буквы ABCDEF). Пример окна изображен на рис. 7.9. Для задания кода кнопки необходимо, чтобы был произведен запуск сбора статистики. При программировании кодов кнопок статистика по этим кнопкам не ведется.



Рис. 7.9. Окно изменения кода радиокнопки

После заполнения всех полей необходимо нажать кнопку «**Добавить**».

Редактирование выбранной записи

Для этого необходимо выделить нужную запись и нажать кнопку меню. Появится окно «Редактирование записи» (рис.7.10).

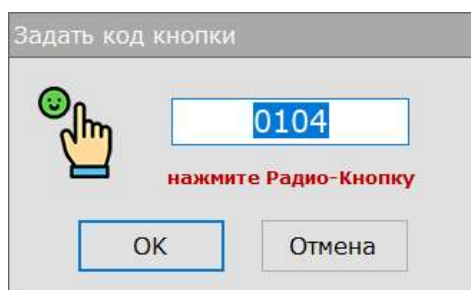

Рисунок 7.10. Окно «Редактирование записи»

В появившемся окне следует произвести необходимое редактирование.

При нажатии на кнопку **«Сбросить статистику»** произойдет сброс всей статистики редактируемой записи.

После редактирования всех полей необходимо нажать кнопку **«Сохранить»**.

Также для редактирования записи можно воспользоваться кнопкой «Enter» на клавиатуре или двойным кликом мышью по выбранной записи.

Удаление выбранной записи

Для этого необходимо выделить нужную запись и нажать кнопку меню. Удалить выбранную запись можно также нажатием кнопки «Delete».



При удалении записи происходит полное удаление статистики по ней.

Стирание статистики выбранной записи

Для этого необходимо выделить нужную запись и нажать кнопку меню



7.4. Пункт меню «Экспорт»

В программе существует возможность экспортирования данных собранной статистики в формате «CSV» для дальнейшего редактирования и использования. Для этого необходимо выбрать в главном меню пункт **«Экспорт»**. На экране появится вкладка (рис.7.11).



Рисунок 7.11. Вкладка меню «Экспорт»

В пункте меню «**Экспорт**» расположены поля:

- «**Параметры экспорта**»

В данном поле устанавливается время, за которое будет собрана статистика для экспорта (за все время или за определенный период) и кодировка.

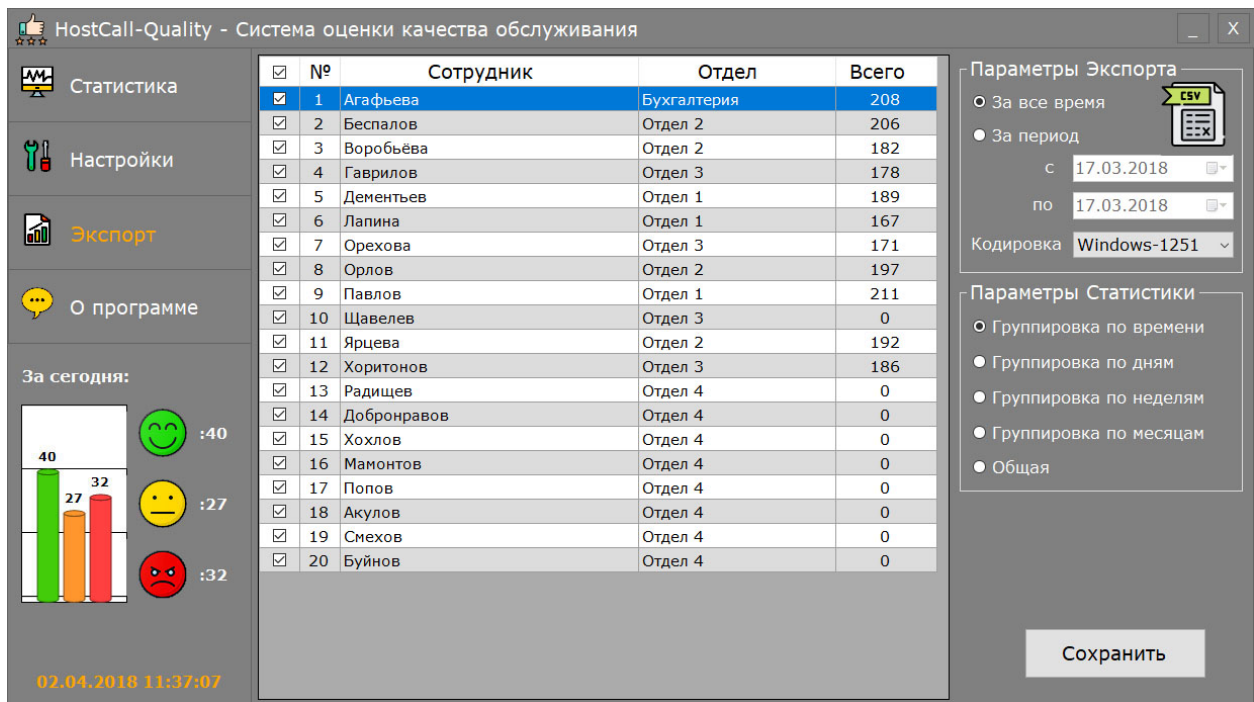
- «**Параметры статистики**»

В данном поле устанавливается вид группировки для сбора статистики: по времени, по дням, по неделям, по месяцам или общая.

- «**Список сотрудников**»

В данном поле выбираются записи, статистика по которым будет экспортироваться. Для выбора записи необходимо поставить галочку в левом столбце таблицы.

После выбора соответствующих параметров необходимо нажать кнопку «**Сохранить**». В открывшемся окне ввести имя файла и выбрать папку на диске. После нажатия кнопки «Сохранить», вся статистика по выбранным параметрам будет сохранена в указанный файл. После чего этот файл можно открыть программой Excel.

7.5. Пункт меню «О программе»

При выборе данного пункта появляется окно с информацией о программе (рис.7.12).



Рисунок 7.12. Вкладка меню «О программе»

При нажатии на значок вопросительного знака с надписью «**Справка**» на экране отобразится окно с подробным описанием работы программы «**HostCall-Quality**».

8. Условия установки и эксплуатации

Система соответствует требованиям безопасности за счет использования низковольтного источника питания. Тем не менее, при установке системы необходимо соблюдать следующие меры безопасности:

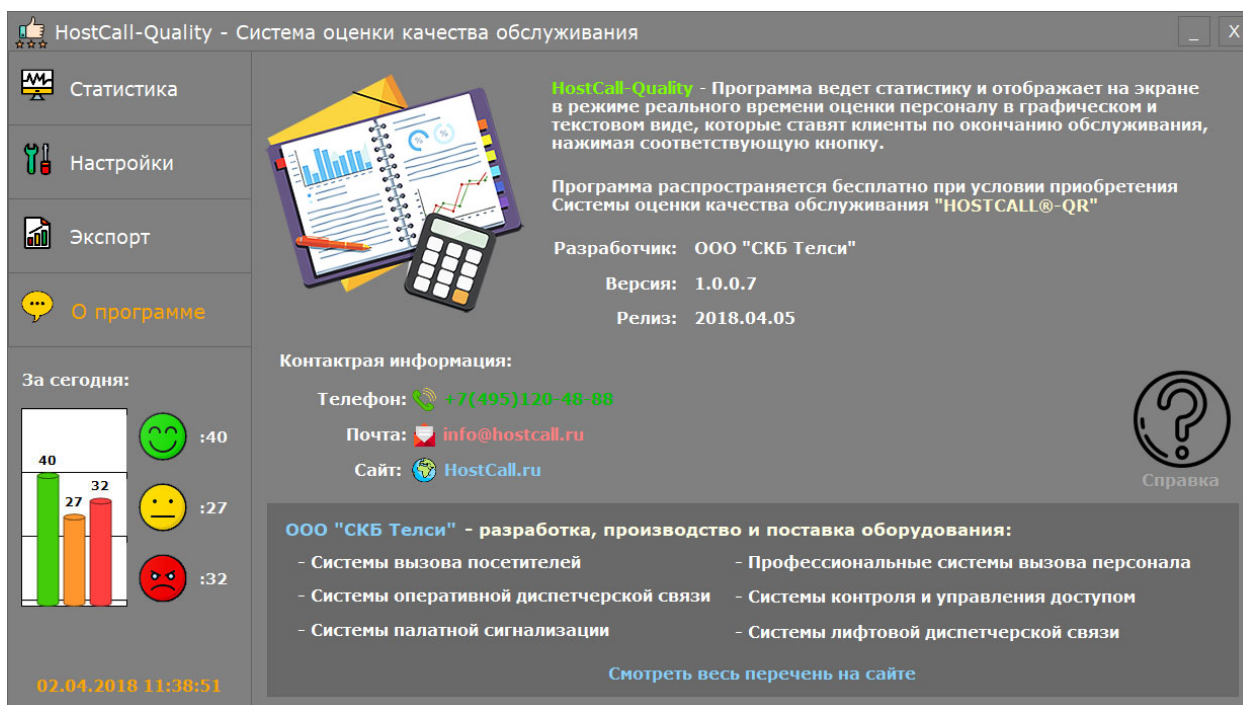
- запрещается установка блока питания в труднодоступных местах;
- при установке компонентов системы необходимо выбирать места с естественным воздухообменом;
- запрещается накрывать основные элементы, особенно блок питания, создавая препятствия для теплообмена;
- в конце рабочего дня следует выключать систему;
- запрещается эксплуатация компонентов системы с поврежденными корпусами или проводами;
- в случае сильного нагрева блока питания (более 50°C) или появления постороннего запаха, следует немедленно отключить его от электросети.

Изделия, входящие в систему, предназначены для эксплуатации в круглосуточном режиме при температуре воздуха от +5°C до +45°C и влажности не более 80%, нормальном атмосферном давлении.

После хранения изделий в холодном помещении или транспортировании в зимнее время, перед включением рекомендуется выдержать изделия 3 часа при комнатной температуре. Оберегайте изделия от попадания влаги, ударов, не размещайте вблизи отопительных приборов и в местах, подверженных действию прямых солнечных лучей.

Система должна устанавливаться в сухих, отапливаемых помещениях.

Необходимо обеспечить ограничение доступа к компонентам системы посторонних лиц.

Установка системы должна производиться силами специализированных монтажных организаций.

8.1. Претензии по качеству работы системы

Претензии по качеству работы системы не принимаются в случае:

- нарушения условий установки и эксплуатации;

- попадания внутрь системы посторонних предметов, веществ, жидкостей, насекомых;
- несоответствия Государственным стандартам параметров сети электропитания, кабельных сетей и других подобных внешних факторов;
- включения в одну розетку с мощным потребителем энергии, вызывающим скачки питающего напряжения (холодильники, обогреватели, пылесосы мощностью более 1000 Вт).

В случаях, перечисленных выше, поставщик не несет ответственности за качество работы системы.

9. Инструмент и принадлежности

Для работы с системой специальных инструментов и принадлежностей не требуется.

10. Техническое обслуживание

Техническое обслуживание системы проводится с целью обеспечения нормальной работы в процессе эксплуатации.

Рекомендуемые виды и сроки проведения технического обслуживания:

Чистка соединителей и контактных соединений	1 раз в 6 мес.
Чистка плат и комплектующих элементов	1 раз в 12 мес.

Чистку соединителей и контактных соединений производить беличьей кисточкой, смоченной в спирте, чистку плат проводить сжатым воздухом. При необходимости наиболее загрязненные места промывать спиртом.

Расход спирта на комплект - 10 мл в год.

11. Правила хранения

Составные части системы должны храниться в упаковке (бумага и далее полиэтиленовый пакет) в помещении при температуре от 0°C до +40°C и относительной влажности до 80%.

12. Транспортирование

Оборудование системы в упакованном виде может транспортироваться автомобильным, железнодорожным и воздушным (в отапливаемом отсеке) транспортом.

13. Возможные неисправности и методы их устранения

Возможные неисправности оборудования, причины их возникновения и способы устранения приведены в таблице 13.1.

Таблица 13.1. Возможные неисправности и способы их устранения

Неисправность	Возможные причины	Способы устранения
Нет звукового сигнала при нажатии на радиокнопку.	Неисправна радиокнопка.	Заменить радиокнопку.
Нет передачи вызывного сигнала от радиокнопки на радиоприемник.	Неисправна радиокнопка. Неисправен радиоприемник. Недостаточная мощность радиосигнала.	Заменить радиокнопку. Заменить радиоприемник. Поменять местоположение 4-х канального приемника.

14. Гарантийные обязательства

Гарантийный срок эксплуатации оборудования системы «HostCall-QR» – 5 лет со дня продажи.

Изготовитель обязуется в течение гарантийного срока безвозмездно производить устранение дефектов, произошедших по вине Изготовителя.

Гарантия не распространяется на сменные элементы питания (батарейки).

В случае отказа в работе изделий в период гарантийного срока по вине Изготовителя необходимо составить технически обоснованный акт об отказе и вместе с изделием отправить в адрес Изготовителя для анализа, принятия мер в производстве и ремонта изделия. Срок ремонта в случае отсутствия указанного акта увеличивается на время диагностики отказа.

Изготовитель оставляет за собой право вносить изменения в название и/или конструкцию изделия, не ухудшая при этом функциональные характеристики изделия.

Гарантийные обязательства аннулируются в случаях:

- нарушения условий установки и эксплуатации;
- использования в составе системы оборудования, не входящего в состав системы «HostCall-QR»;
- попытки ремонта оборудования лицом, не уполномоченным Изготовителем;
- обнаружения некомплекта оборудования, том числе в части съемных радиоэлектронных компонентов;
- механических повреждений при транспортировке, эксплуатации, в том числе по причине насекомых и грызунов.

А также воздействия на оборудование следующих факторов:

- высоких температур;
- статического электричества;
- химически агрессивных сред;
- повышенной запыленности и влажности;
- грозových разрядов.

Изготовитель не несет ответственности по обязательствам торговых организаций.

Адрес предприятия, осуществляющего гарантийный и послегарантийный ремонт:
117105, г. Москва, Варшавское шоссе, дом 25А, строение 1, офис № 22Ц,
телефон: (495) 120-48-88, e-mail: info@telsi.ru, www.telsi.ru, ООО «СКБ ТЕЛСИ».

15. Свидетельство о приемке

Система оценки качества «HostCall-QR» соответствует действующим на предприятии-изготовителе техническим условиям и признана годной к эксплуатации.

Входящие в состав системы компоненты имеют Сертификат пожарной безопасности № С-RU.ПБ25.В.03734 и Декларации о соответствии ЕАЭС № RU Д-RU.ПБ98.В.00251 и № RU Д-RU.ПБ98.В.00252.

Печать торговой организации

М.П.

Дата продажи

ООО «СКБ ТЕЛСИ»

системы диспетчерской связи и безопасности

- Директорская, диспетчерская связь
- Офисные АТС
- Селекторы
- Переговорные устройства
- Системы палатной сигнализации и связи для больниц
- Озвучивание конференц-залов
- Системы громкого оповещения и трансляции
- Системы записи переговоров
- Системы контроля доступа
- Компоненты систем видеонаблюдения
- Аудио - видеодомофоны
- Телефонные аппараты (в том числе без номеронабирателя)
- Факсы
- Источники бесперебойного питания
- Кроссовое оборудование
- Кабели, монтажные материалы
- Монтаж, сервис

Тел./факс: (495) 120-48-88

<http://www.telsi.ru>

[e-mail: info@telsi.ru](mailto:info@telsi.ru)