

ИЗВЕЩАТЕЛЬ ОХРАННЫЙ ПОВЕРХНОСТНЫЙ ЗВУКОВОЙ ИО329-10 «СТЕКЛО-4»

Инструкция по установке и настройке

Введение

Извещатель охранный поверхностный звуковой ИО329-10 «Стекло-4» (далее – извещатель):

- предназначен для обнаружения разрушения стекол: обычных, закаленных, узорчатых, армированных, многослойных и защищенных полимерными пленками (ламинированных), однокамерных и двухкамерных стеклопакетов, стеклоблоков, установленных в строительных конструкциях (оконных проемах, витринах) или элементах интерьера закрытых помещений;
- формирует извещение о тревоге на прибор приемно-контрольный (далее – ППК), систему передачи извещений, пульт централизованного наблюдения размыканием контактов исполнительного реле шлейфа сигнализации (далее – ШС);
- формирует извещение о несанкционированном доступе и маскировании размыканием контактов исполнительного реле НЕИСПР;
- можно устанавливать на стене или потолке охраняемого помещения.

Особенности

- Обеспечивает дистанционный контроль охраняемой остекленной конструкции в закрытом помещении.
- Имеет активную акустическую защиту от маскирования звуко-непроницаемым предметом или материалом.
- Совместим с различными видами и размерами стекол, а также с активными ультразвуковыми и радиоволновыми извещателями.
- Имеет многоуровневую микропроцессорную обработку сигнала, функциональное самотестирование и регулярный автоматический контроль акустического канала.
- Предоставляет пользователю возможность выбора алгоритма работы извещателя, исходя из особенностей охраняемого объекта и принятой тактики охраны.
- Обеспечивает индикацию режимов работы извещателя и шумов внутри помещения (с возможностью отключения индикации шумов и извещения о тревоге).
- Диапазон рабочих температур – от минус 20 до +45 °С.
- Диапазон питающих напряжений – от 9 до 17 В.
- Ток, потребляемый извещателем, – не более 22 мА.
- Степень защиты оболочки извещателя – IP30.

Индикация режимов работы

Таблица 1

Индизируемая информация	Режим свечения индикатора			Реле	
	зеленого	красного	желтого	ШС	НЕИСПР
Индикация включения	■	■	■	Р	Р
Извещение о нормальном состоянии (дежурный режим)*	□	□	□	З	З
Извещение о тревоге**	□	■	□	Р	З
Индикация памяти тревоги	□	▣	□	З	З
Извещение о маскировании	▣	▣	□	З	Р
Извещение о снижении напряжения питания	□	▣	▣	Р	Р
Индикация высокочастотной помехи**	□	□	▣	З	З
Индикация низкочастотной помехи**	▣	□	□	З	З
Индикация тестового режима	▣	□	□	З	З
Извещение о несанкционированном доступе	□	□	□	З	Р

- – непрерывное свечение в течение 3 с;
- – отсутствие свечения;
- ▣ – короткие вспышки с частотой 0,5 Гц;
- ▣ – включения индикатора на время действия помехи (тестового сигнала);
- ▣ – прерывистое свечение индикатора с частотой 5 Гц;
- ▣ – разомкнуто;
- Р – разомкнуто;
- З – замкнуто.

* Во время дежурного режима допускается индикация помех.

** Для отключения индикации установить переключатель «4» в положение OFF.

Область применения

Извещатель можно использовать в офисах, банках, магазинах, музеях, выставочных залах, жилых помещениях, а также на любых других объектах, в том числе с повышенными требованиями к надежности охраны (устойчивости к саботажу работы сигнализации).

Габаритно-установочные размеры

(размеры указаны в мм)



Рисунок 1

Установка

Перед установкой извещателя необходимо ознакомиться со следующими требованиями.

1. При выборе места установки следует принимать во внимание диаграмму направленности извещателя (рисунок 2);
2. Извещатель рекомендуется устанавливать на высоте не менее 2,5 м (см. примеры установки на рисунках 5–8).
3. Для исключения сбоев в работе активного акустического канала антимаскирования извещатель **не допускается** устанавливать:
 - вблизи кондиционера или воздуховода;
 - на конструкциях, подверженных сильным вибрациям от работающих вблизи механизмов или агрегатов;
 - в местах возможного экранирования извещателя открывающейся дверью, створкой окна или фрамуги, ветвями растений, занавесями, жалюзи и т. п., расположенными на расстоянии ближе 40 см;
 - в замкнутом объеме между оконными рамами, если возможно изменение конфигурации объема (открытие форточек, фрамуг, дверей и т. п.) в течение всего периода охраны.
4. При совместной работе с активным ультразвуковым извещателем расстояние между ними должно быть не менее 1 м.
5. Все участки охраняемого стекла должны быть в пределах прямой видимости извещателя.
6. Микрофон извещателя должен быть направлен в сторону охраняемой остекленной конструкции.
7. Расстояние (L) от извещателя до самой удаленной точки охраняемого стекла должно быть не более 6 м. Выбрав место установки извещателя, произведите разметку для его крепления.

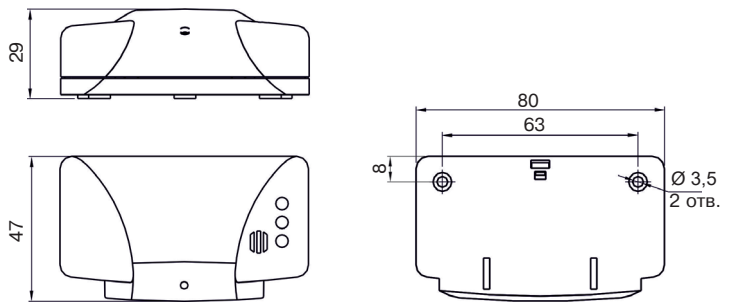
Снимите крышку и закрепите извещатель при помощи шурупов.



Рисунок 2 – Диаграмма зоны обнаружения АК канала

Подключение

Произведите подключение извещателя к ППК согласно схеме соединений ШС (рисунок 3) или отдельными ШС (рисунок 4) для передачи извещений о тревоге, несанкционированном доступе, маскировании (A1 – извещатель, A2 – одношлейфный ППК, A3 – многошлейфный ППК, G1 – источник питания, R1, R2 – оконечный элемент ППК).

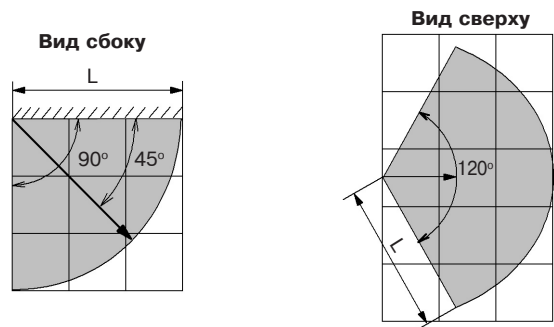

Рисунок 3



Рисунок 4

Подготовка к работе, настройка, тестирование

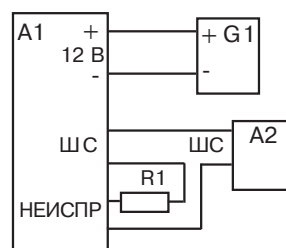
Руководствуясь данными таблицы 2 выберите положение переключателей «1» – «4».

Таблица 2

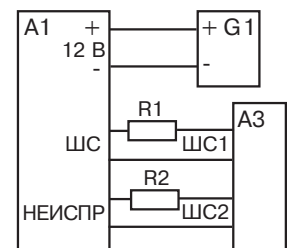
Положение переключателя					Режим работы извещателя	
«1»	«2»	«3»	«4»	«5»		
OFF ON					Регулировка дальности действия в зависимости от расстояния между извещателем и охраняемым стеклом	- менее 3 м - от 3 до 6 м
	OFF ON				Универсальный режим Обнаружение разрушения стекла с выпадением осколков	
		OFF ON			Индикация памяти тревоги	- выключена - включена
			OFF ON		Управление индикацией помех и индикацией извещения о тревоге	- выключена - включена
				OFF ON	Дежурный режим Тестовый режим	Автоматически отключается через 15 мин

Для проверки чувствительности извещателя на установленной при помощи переключателя «1» дальности действия выполнить следующее:

- включить электропитание извещателя;
- при помощи переключателя «5» перевести извещатель в тестовый режим;
- произвести имитационное воздействие при помощи звукового имитатора акустического разбития стекла «АРС» фирмы ООО «Аргус-Спектр» или аналогичного ему, либо тестового стального шарика диаметром 20...22 мм, подвешенного на нити длиной 30...35 см, свободный конец которой прижать в верхней части стекла и отклонить вместе с шариком на угол $(45 \pm 15)^\circ$, выбираемый в зависимости от вида (прочности) и толщины стекла. При тестовом воздействии имитатором или шариком извещатель должен сформировать извещение о тревоге;
- выключить переключатель «5», закрыть крышку. Убедиться в отсутствии маскирующих извещатель предметов;
- выключить, затем включить питание. Извещатель готов к работе.

Примечания:

1. Извещение о маскировании формируется не позднее чем через 2 мин после заклеивания микрофонного отверстия извещателя звуконепроницаемым материалом.
2. Извещатель переходит в дежурный режим автоматически через 15 мин после включения переключателя «5».
3. Технические характеристики и описание работы индикации приведены в этикетке на извещатель ЯЛКГ.425132.005 ЭТ.

Примеры установки



Рисунок 5 – Установка извещателя на потолке



Рисунок 6 – Установка извещателя на боковой стене

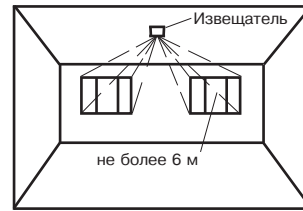

Рисунок 7 – Установка извещателя на противоположной стене

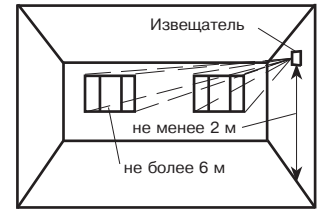
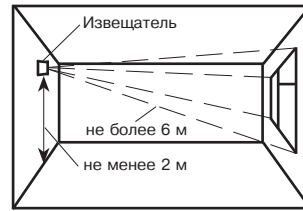
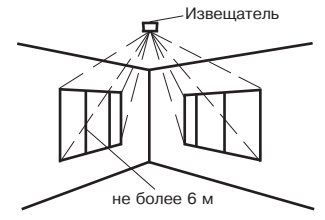

Рисунок 8 – Установка извещателя на потолке (для блокировки оконных проемов в соседних стенах)