

РУКОВОДСТВО ПО ЭКСПЛУАТАЦИИ

(для извещателей серии SIP и RLS)

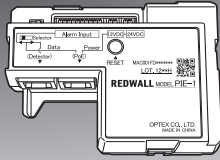

IP-преобразователь PIE-1

ОСОБЕННОСТИ

- PIE-1 преобразует аналоговый сигнал от тревожных контактов (Н.З.) в код ASCII.
- PIE-1 обеспечивает питание извещателя от PoE-коммутатора.

МЕРЫ ПРЕДОСТОРОЖНОСТИ

- Соблюдайте все указания и инструкции, приведенные в настоящем руководстве.
- Сохраните настоящее руководство, чтобы при необходимости к нему можно было обратиться.
- Запомните значения слов **Внимание** и **Предостережение**, приведенные ниже.

	Предостережение	Несоблюдение данных указаний может послужить причиной нанесения тяжкого вреда здоровью.
	Внимание	Несоблюдение данных указаний может послужить причиной нанесения вреда зрению и/или повреждения изделия.

Предостережение

- Не пытайтесь самостоятельно отремонтировать, разобрать или внести изменения в конструкцию изделия.
- Не прикасайтесь к изделию влажными руками.
- При установке и подключении следите за тем, чтобы не повредить провода других устройств.
- При наличии дыма, неприятного запаха или необычных звуков, исходящих от устройства, незамедлительно отключите питание.
- Не устанавливайте изделие в помещениях с повышенной влажностью и местах, подверженных воздействию влаги.

Внимание

- Кабели должны быть надежно закреплены.

1 КОМПЛЕКТ ПОСТАВКИ

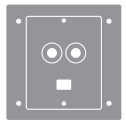
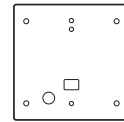
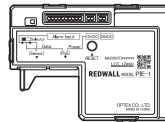

- Основной блок PIE-1
- Монтажная пластина для извещателя SIP
- Уплотнение для монтаж. коробки

- Винты 6-32 UNC (5/8 дюйма), 6 шт.



- Кабель для передачи тревожных сигналов 10-контактный (26 см)



- Кабель для передачи тревожных сигналов 6-контактный (10 см)



- Кабель для передачи тревожных сигналов 4-контактный (10 см)



- Кабель питания 2-контактный (26 см)



- Кабель питания 2-контактный (10 см)



Внимание

- Используйте только прилагаемые кабели.
- Не используйте питание 12 и 24 В одновременно.

Разъемы

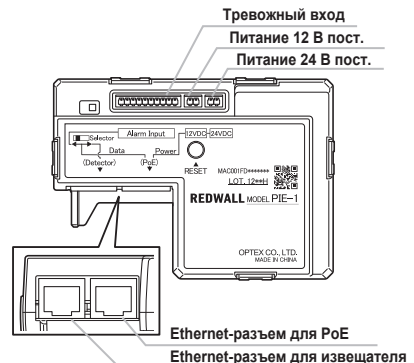

2 ПОДКЛЮЧЕНИЕ PIE-1 К ИЗВЕЩАТЕЛЮ SIP

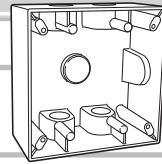

ШАГ 1

- (1) Подготовьте подходящую монтажную коробку.
- (2) При помощи шестигранного ключа разъедините основание и основной блок извещателя SIP.

ШАГ 2

- (1) Подключите 10-контактный кабель к PIE-1.
- (2) Подключите 2-контактный кабель питания к PIE-1. Используйте разъем 12 В.

Примечание: При установке нагревателя (опция) используйте разъем 24 В.

- (3) Переместите переключатель режимов PIE-1 влево.
- (4) Подключите сетевой кабель CAT5 к Ethernet-разъему PoE.
- (5) Поместите PIE-1 в монтажную коробку.

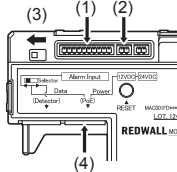

ШАГ 3

- (1) Отсоедините квадратную рамку и два круглых уплотнения.
- (2) Прикрепите рамку к монтажной пластине.
- (3) Прикрепите два круглых уплотнения (друг на друга) вокруг отверстия на монтажной пластине.

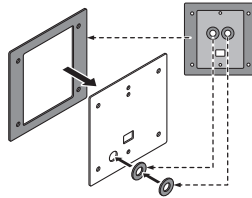

ШАГ 4

- (1) Протяните 10-контактный кабель для передачи тревожных сигналов и 2-контактный кабель питания.
- (2) При помощи четырех винтов прикрепите пластину к монтажной коробке.
- (3) Протяните кабели через отверстие на основании извещателя.
- (4) При помощи двух винтов прикрепите основание извещателя к монтажной пластине.

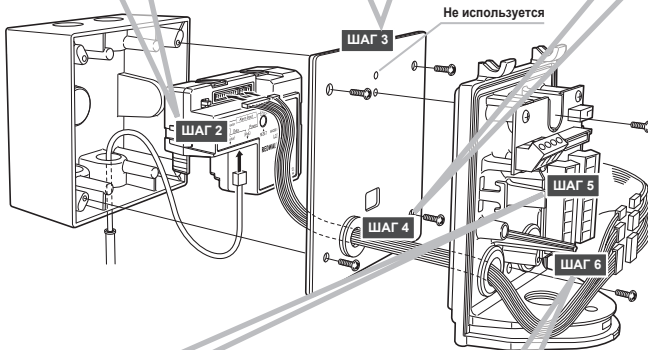

ШАГ 5

- Подключите 6- и 4-контактный кабели для передачи тревожных сигналов и 2-контактный кабель питания к клеммам на основании извещателя.

Примечание: см. Схему подключений

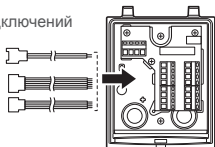

ШАГ 6

- (1) Соедините кабели.
- (2) Если кабели слишком длинные, расположите их внутри монтажной коробки.

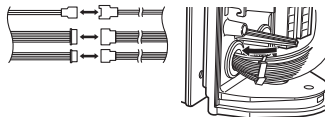

ШАГ 7

- Закрепите основной блок SIP на основании.

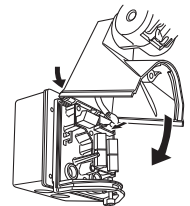

Внимание

Если преобразователь PIE-1 располагается не в монтажной коробке, необходимо обеспечить его защиту от влаги.

СХЕМА ПОДКЛЮЧЕНИЙ PIE-1 К ИЗВЕЩАТЕЛЯМ СЕРИИ SIP

МОДЕЛЬ	6-контактный			4-контактный		2-контактный	
	Оранжевый	Желтый	Зеленый	Синий	Фиолет.	Красный	Черный
SIP-100	Дальняя	Ближняя	Нижняя	Тампер	Неиспр.	(+)	(-)
SIP-5030, 404/5, 4010/5, 3020/5	–	Тревога	Нижняя	Тампер	Неиспр.	(+)	(-)
SIP-404, 4010, 3020	–	Тревога	–	Тампер	Неиспр.	(+)	(-)

⚠ Предостережение

Неиспользуемые кабели должны быть заизолированы.

3 НАСТРОЙКА

(1) Прежде чем использовать PIE-1, установите IP-адреса PIE-1 и компьютера

Настройки PIE-1 по умолчанию
IP-адрес: 192.168.0.126
Маска подсети: 255.255.255.0
Основной шлюз: 0.0.0.0

1. Создайте подключение по локальной сети.



Пример сетевых настроек компьютера

IP-адрес : 192.168.0.1
 Маска подсети : 255.255.255.0

2. В командной строке браузера Internet Explorer введите <http://192.168.0.126/>
3. Введите имя пользователя и пароль
 User ID (Имя пользователя): **PIE-1**
 Password (Пароль): **OPTEX**
4. При необходимости измените IP-адрес.
5. Выберите извещатель, подключенный к преобразователю.

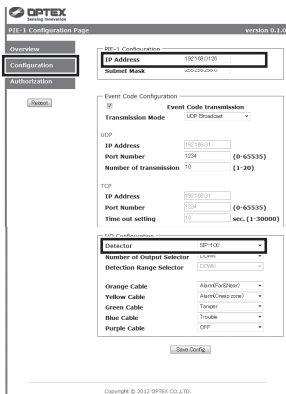

6. По окончании настройки нажмите **Save Config**.

7. Перейдите в раздел **Overview** и проверьте настройки.

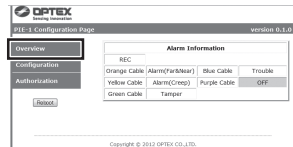

Подробнее см. инструкцию по настройке PIE-1 через веб-браузер.

- (2) Проверьте, что коды событий формируются, и настройте VMS/NVR.
- (3) По окончании настройки VMS/NVR выполните контрольные проходы.

4 СБРОС НАСТРОЕК

Если вы забыли IP-адрес устройства, выполните сброс настроек на значения по умолчанию.

1. Отсоедините сетевой кабель, подключенный к Ethernet-разъему для PoE. PIE-1 отключится.
2. Удерживая кнопку RESET, подключите сетевой кабель обратно. PIE-1 включится.
3. Продолжайте удерживать кнопку RESET до тех пор, пока зеленый и желтый индикаторы не отключатся (примерно 10 секунд).
4. Отпустите кнопку RESET. Программное обеспечение перезагрузится и IP-адрес PIE-1 будет сброшен на значение по умолчанию.

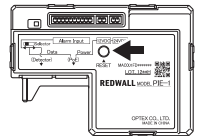

5 ПОДКЛЮЧЕНИЕ PIE-1 К ИЗВЕЩАТЕЛЮ RLS

Примечание >> Используйте коммутатор, соответствующий IEEE802at типа 2.

ШАГ 1

(1) При помощи отвертки разъедините крышку и основной блок извещателя RLS.

ШАГ 2

(1) Подключите 2-контактный кабель питания к основному блоку RLS.

(2) Подключите сетевой кабель CAT5 к Ethernet-разъему основного блока RLS.

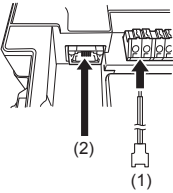

ШАГ 3

(1) Подключите 2-контактный кабель питания к PIE-1. Используйте разъем 24 В.

(2) Переместите переключатель режимов PIE-1 вправо.

(3) Протяните сетевой кабель CAT5е от коммутатора к основному блоку RLS через отверстие внизу.

(4) Подключите сетевой кабель CAT5е к Ethernet-разъему PIE-1, предназначенному для PoE.

(5) Подключите сетевой кабель CAT5, уже присоединенный к основному блоку RLS (шаг 2 (2)), к Ethernet-разъему PIE-1, предназначенному для извещателя.

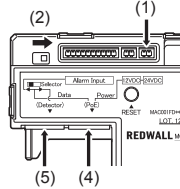

ШАГ 4

(1) Подключите питание.
(2) Поместите PIE-1 внутрь крышки.

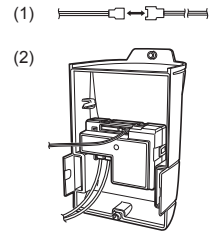

ШАГ 5

(1) Прикрепите крышку к основному блоку RLS.

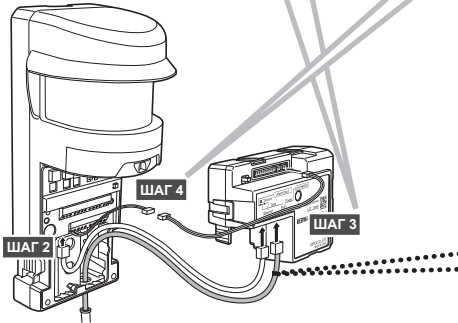
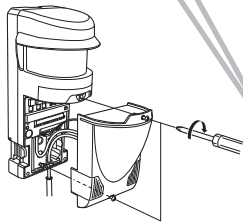

Примечание >>
Для извещателей серии REDSCAN используйте сетевой кабель категории 5е или выше при подключении PIE-1 к PoE-коммутатору. *Потребление менее 25,5 Вт позволяет использовать PoE+

6 ТЕХНИЧЕСКИЕ ХАРАКТЕРИСТИКИ

Питание	* PoE (IEEE802.3af/at)
Выход питания	24 В пост., до 800 мА; 12 В пост., до 50 мА
Вход для сигналов	5 входов для сухих контактов (только Н.З.)
Место установки	Помещение (внутри влагозащитенного корпуса)
Тревожный выход	Redwall event code (UDP/TCP)
Рабочая температура	от -40 до +60 °С
Относит. влажность	до 95 %
Индикатор (станд. режим)	Зеленый горит, если обеспечено питание по PoE
Индикатор (передача данных)	Желтый мигает, если идет передача данных
Настройка	Через веб-браузер
Размеры	67,5 мм x 94,7 мм x 33,0 мм
Масса	Общая: 270 г; основной блок: 90 г
Протоколы	IPv4, ARP, UDP, TCP, ICMP, HTTP
Принадлежности	Кабели для передачи тревожных сигналов: 10-контактный (26 см), 6-контактный (10 см), 4-контактный (10 см); кабели питания: 2-контактный (26 см), 2-контактный (10 см); монтажная пластина для извещателя SIP; уплотнение для монтажной коробки; винты 6-32 UNC (5/8 дюймов) x 6

*Потребление менее 12,95 Вт позволяет использовать PoE.
Потребление менее 25,5 Вт позволяет использовать PoE+.

*Технические характеристики могут быть изменены без предварительного уведомления.

7 ГАБАРИТНЫЕ РАЗМЕРЫ

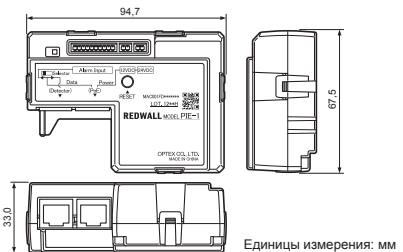

Единицы измерения: мм



OPTEX CO., LTD. (JAPAN) (ISO 9001 Certified) (ISO 14001 Certified) URL: <http://www.optex.co.jp/e/>
5-8-12 Ogoto Otsu Shiga 520-0101 JAPAN TEL: +81-77-579-8670 FAX: +81-77-579-8190

OPTEX INCORPORATED (USA) TEL: +1-909-993-5770 Tech: (800)996-7839 URL: <http://www.optexamerica.com/>
OPTEX SECURITY SAS (FRANCE) TEL: +33-337-55-55-50 URL: <http://www.optex-security.com/>
OPTEX (EUROPE) LTD. (UK) TEL: +44-1628-631000 URL: <http://www.optex-europe.com/>
OPTEX SECURITY Sp. z o.o. (POLAND) TEL: +48-22-598-06-05 URL: <http://www.optex.com.pl/>