



# Охранная сигнализация

## «ИПРО - 3»

### Пошаговая инструкция по быстрой настройке. Набор «Беспроводной».

**ВНИМАНИЕ!!!** До начала настройки, прочитайте внимательно инструкцию до конца и только после этого приступайте к настройке устройства. В процессе настройке будьте аккуратны и соблюдайте технику безопасности при работе с электроприборами.



Полная инструкция  
на ИПРО-3

Видео - инструкция  
на ИПРО-3



#### Комплектация:

GSM WI-FI модуль «ИПРО-3»	1 шт.
Беспроводной датчик открытия двери	1 шт.
Беспроводной датчик движения	1 шт.
Радиобрелок	2 шт.
Сирена	1 шт.
Руководство по быстрой настройке	1 шт.
Блок питания 12В	1 шт.
Комплект для монтажа	1 шт.

#### Технические характеристики

Количество проводных контрольных зон	2
Количество беспроводных зон контроля	10
Количество датчиков, которое можно записать в беспроводную контрольную зону	6
Количество поддерживаемых ключей ТМ	15
Количество беспроводных пультов	10
Количество проводных выходов (Реле, перекидной контакт, максимальная нагрузка 10А/220В)	2
Количество беспроводных выходов	10
Напряжение питания	сетевой адаптер с выходом 12В x 1А
Ток потребления при питании 12В	50мА
Рабочий температурный диапазон	от -30°С до +55°С
Влажность	не выше 85%
Габаритные размеры	110мм (д) x 110 мм (ш) x 40 (в) мм
Масса	не более 100 г.
Число номеров телефонов для оповещения	5
Емкость штатного аккумулятора	3.7В 800 мА\ч
Класс защиты корпуса прибора	IP20

## Настройка прибора:

1. Откройте крышку прибора, для этого открутите винт с нижнего края крышки, как показано на рисунке ниже, и потяните крышку на себя.

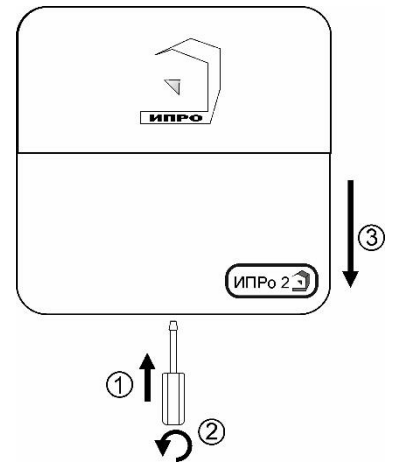

**ВНИМАНИЕ!!! PIN-код Sim-карты должен быть обязательно отключен. Из памяти Sim-карты должны быть удалены все SMS-сообщения. БАЛАНС должен быть положительным!!!**

2. Сдвиньте крышку слота для Sim-карты вниз и откройте его, потянув на себя:

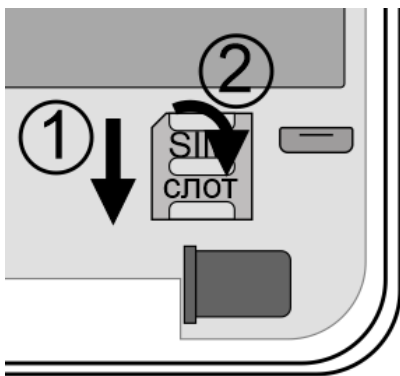

3. Установите Sim-карту в слот и закройте его крышку, сдвинув её вверх:

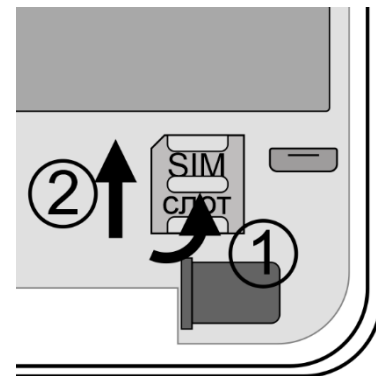

4. Подключите адаптер 12В к прибору и включите адаптер в розетку 220В.

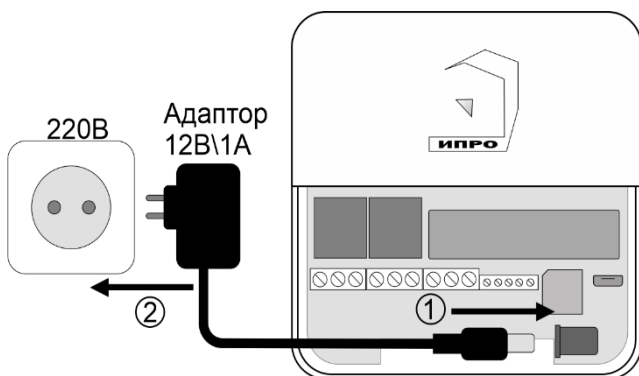

5. Выньте защитную пломбу аккумулятора, как это показано на рисунке:

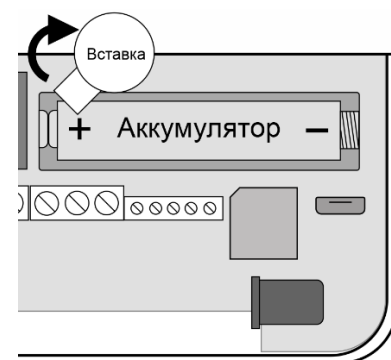

6. Кнопка-индикатор начнет светиться **желтым** цветом – это значит, что память прибора пуста и готова к настройке.

Если кнопка-индикатор светиться **НЕ желтым**, это значит, что в памяти прибора уже присутствуют настройки. Необходимо очистить память прибора. Для этого нажмите и удерживайте кнопку-индикатор в течении 20-30 секунд до момента пока кнопка-индикатор не начнет светиться бирюзовым цветом.

7. Через минуту после включения, позвоните на прибор со своего мобильного телефона. Ваш номер будет записан в память прибора и будет использоваться для оповещения и управления.

Прибор отклонит входящий вызов. На ваш номер телефона придет SMS-сообщение: «**Номер администратора записан**».

Если баланс Sim-карты «положительный» и подключена услуга доступа в интернет, то кнопка-индикатор начнет светиться **зеленым**. Если доступа в интернет нет индикатор начнет светиться **синим**, в данном режиме прибор работает только в режиме обмена SMS-командами.

Если Sim-карта не зарегистрировалась в сети GSM, то при звонке на устройство прибор будет недоступен. Проверьте Sim-карту и вернитесь к пункту 7 данной инструкции.

8. Скачайте приложение «**IproConnect**» в магазине приложений «**AppStore**» (для IOS 12 и выше) или «**PlayMarket**» (для Android 7 и выше). Скачайте и установите его. Для упрощения поиска, можно воспользоваться QR-кодом:



При установке и использовании приложения, оно может **запрашивать разрешения** для доступа к различным функциям телефона. Запросы на разрешение доступа необходимо принять.

## Регистрация пользователя в приложении и добавление прибора

1. Откройте приложение и введите данные для регистрации. В поле «**Введите ваш номер телефона**» укажите ваш номер телефона, данный номер будет внесен в память прибора:

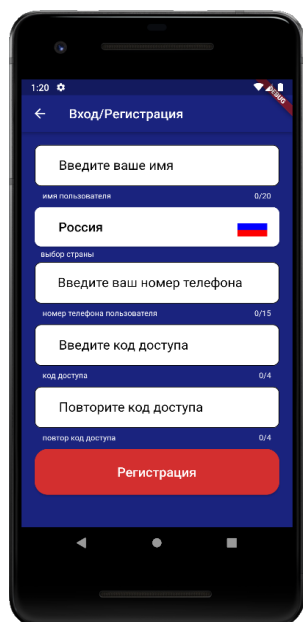

2. Нажмите кнопку «**Регистрация**», Ваши данные будут записаны в память приложения. Откроется меню входа в приложение. Введите код доступа, который вы указали в меню «**Регистрация**».

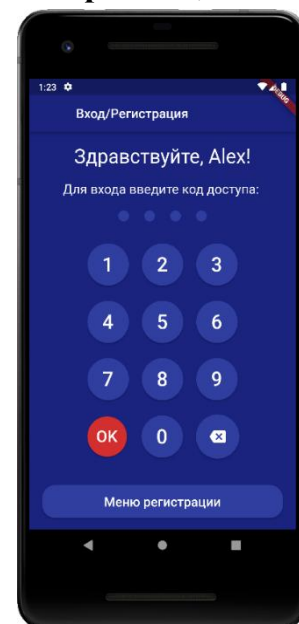

3. Откроется меню добавления\выбора прибора, нажмите кнопку «Добавить объект»:



4. В открывшемся окне нажмите кнопку «Да»:

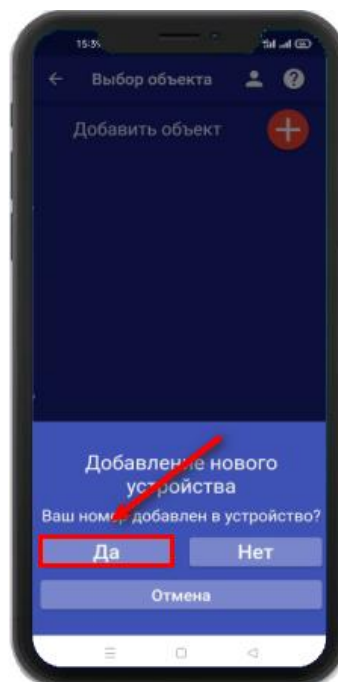

5. Нажмите и удерживайте кнопку-индикатор в течении 2-х секунд, пока она не начнет мигать зеленым цветом. В приложении нажмите кнопку «Далее»:

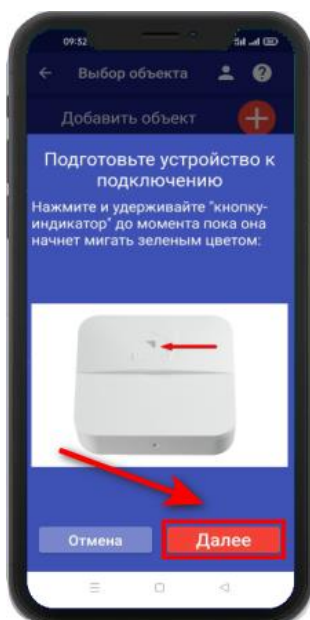

6. Появится окно поиска устройства: Дождитесь окончания поиска в течении минуты:



7. В меню устройств будет добавлен новый объект:



Для подключения устройства по Wi-Fi сети без использования СИМ-КАРТЫ, смотрите пункт 9 на странице №9 в полной инструкции на ИПРо-3.

## Датчик движения

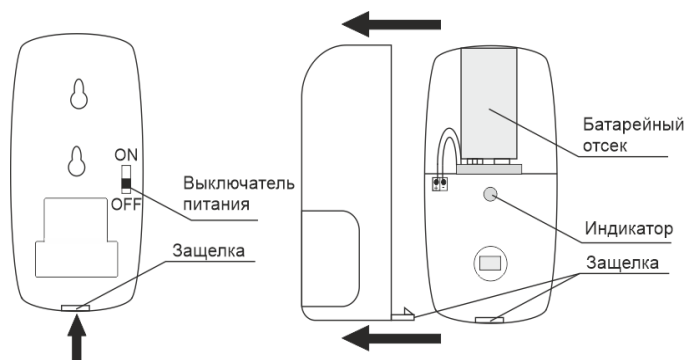

## Датчик открытия двери

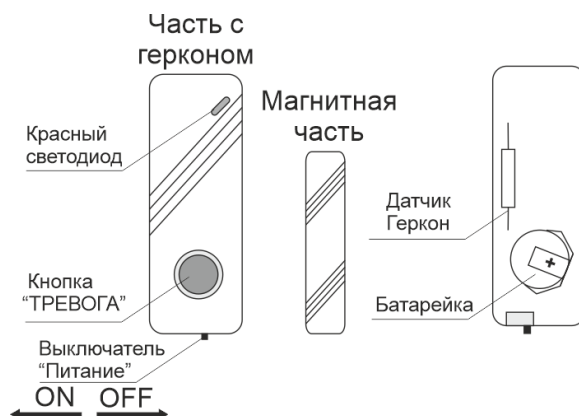

## Подключение сирены

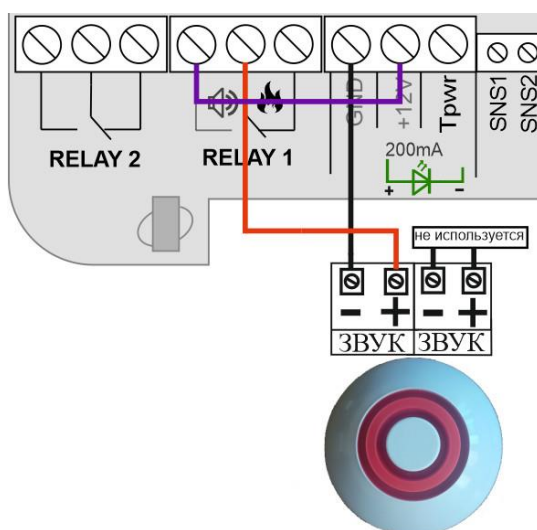



Сирена «Марс 12-3П»

## Настройка прибора полностью завершена.

Что бы узнать о всех возможностях прибора, рекомендуем воспользоваться полной инструкцией, которую можно скачать на сайте <https://ipro-gsm.ru> ТЕХПОДДЕРЖКА=>ИПРО-3 или просканировав QR-код, он находится на первой странице инструкции.

## Настройки комплекта по умолчанию:

Ваш номер телефона записан память прибора, и является администратором. При отключении электропитания вы получите тревожное уведомление: «Пропало внешнее питание» При восстановлении электропитания (после отключения) вы получите уведомление: «Внешнее питание восстановлено»

Чтобы поставить прибор на контроль нажмите кнопку пульта , на ваш мобильный телефон будет отправлено уведомление «Поставлено на охрану Пульт 1» Чтобы снять прибор с контроля нажмите кнопку пульта  на ваш мобильный телефон будет отправлено уведомление «Снято с охраны Пульт 1».

При срабатывании одно из датчиков:

- вы получите уведомление «Тревога! Беспроводная зона 1 Датчик 1»

- на ваш номер телефона будет совершен звонок. Если в телефонной книге больше одного номера, то при голосовом звонке, если первый номер телефонной книги не отвечает, звонок будет произведен на следующий номер.

## Выбор места для установки датчика открытия двери:

Датчик состоит из двух частей – магнита и магнитоуправляемого контакта. В нормальном состоянии магнит и магнитоуправляемый контакт замкнуты. Как только магнит удаляется от контакта на 2...5 см. контакты датчика размыкаются, формируя сигнал тревоги.

При монтаже нужно учитывать следующие факторы, влияющие на работу датчика открывания

1. Обычно магнитоуправляемый контакт устанавливают на неподвижную часть двери или окна, а магнит на подвижное полотно, хотя в некоторых случаях можно установить и наоборот.

2. Зазор между магнитом и магнитоуправляемым контактом должен быть от 10 до 20 мм. Важно чтобы магнит и магнитоуправляемый контакт находились на одной оси.

3. Желательно установить датчик на расстоянии не более 20 см. от раствора полотна, в ее верхней части, с противоположной стороны от петель.

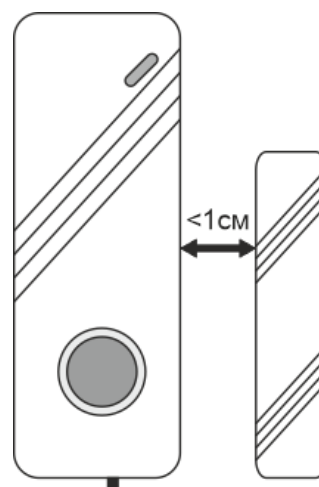
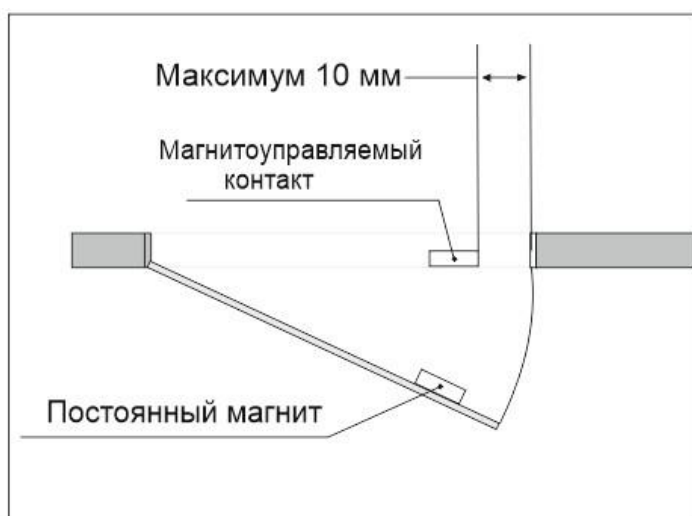

## Выбор места для установки датчика движения:

При выборе места монтажа датчика движения обратите внимание на следующие условия:

1. В процессе работы датчик не должен освещаться солнцем.
2. Датчик не следует устанавливать так, чтобы он или стена напротив него освещалась автомобильными фарами или прожекторами.
3. Датчик не следует устанавливать так, чтобы в зону контроля датчика попадали отопительные приборы или поверхности подверженные нагреву.
4. Датчик следует устанавливать на расстоянии более 1,5 м от вентиляционного отверстия и от батареи отопления, при этом не рекомендуется устанавливать его над батареей отопления.

Оптимальная высота установки датчика от 2,3 - 2,5 метра от уровня пола, при этом достигается максимальная длина охранной зоны: 10-12 метров. Угол распространения лучей 90°. Диаграмма распространения лучей датчика приведена ниже:

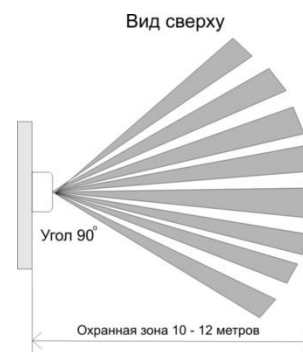
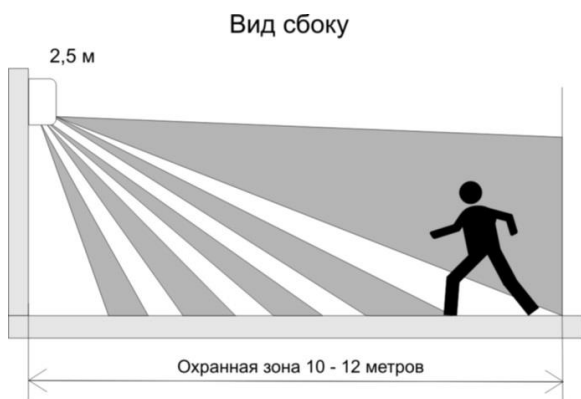

**ВНИМАНИЕ!!!** Прибор не предназначен для использования в системах пожарной сигнализации, а также в системах оповещения и управления эвакуацией людей при пожаре. Только для бытового использования.

## Контактная информация:

ООО «ИПРО» - Инженерно-Производственное объединение.

Адрес для предъявления претензий по качеству работы, техническая поддержка, а также, советы по улучшению изделия:

Россия, 390037, г. Рязань, ул. Зубковой, д.8А;

Звонок по России бесплатный: 8(804)333-90-80

Телефон г. Рязань: +7(4912) 77-79-41;

Телефон г. Москва +7(499) 703-14-34;

Телефон г. Санкт-Петербург +7(812) 309-98-07.

e-mail: [support@ipro-gsm.ru](mailto:support@ipro-gsm.ru)

сайт: [www.ipro-gsm.ru](http://www.ipro-gsm.ru)

### Уважаемый покупатель!

Данный талон устанавливает гарантийную ответственность только на изделия под торговой маркой «ИПРО-3» в объёме, предусмотренном Законом Российской Федерации «О защите прав потребителей».

*Гарантия на прибор действует в течение 12 месяцев со дня покупки изделия при соблюдении условий гарантии.*

#### Условия гарантии:

Гарантия вступает в силу при предъявлении настоящего талона, в котором указана дата его покупки, подтверждённые печатью продавца.

#### Ограничение ответственности:

Фирма-изготовитель несёт ответственность только в рамках гарантийных обязательств за работу самого устройства, и не берёт на себя ответственность за качество его установки, монтажа, сервиса сотового оператора, прохождения радиосигнала и т. д. Также фирма не несёт ответственность за любой ущерб, полученный от использования устройства, как для его владельца, так и для третьих лиц.

Вся ответственность за использование устройства возлагается на пользователя.

#### Настоящая гарантия недействительна, в случаях:

- утери гарантийного талона;
- при наличии исправлений в гарантийном талоне, нарушений или следов переклеивания гарантийных наклеек, несоответствие серийных номеров изделия(шестизначный номер) номерам, указанным в гарантийном талоне;
- механического повреждения изделия;
- попадания внутрь изделия посторонних предметов, воды, насекомых и продуктов их жизнедеятельности;
- повреждений вызванных грызунами;
- ремонта изделия не уполномоченными на это лицами, его разборки и других, не предусмотренных инструкцией по эксплуатации вмешательств;
- использование изделия в целях, для которых оно не предусмотрено;
- действия непреодолимой силы (пожара, аварии, природной катастрофы и т.п.).

## Гарантийный талон

Серийный номер изделия \_\_\_\_\_

Дата продажи \_\_\_\_\_

год, месяц, число

Продавец \_\_\_\_\_

М.П.  
Печать  
магазина